

Cajas xConfort y Armarios xEnergy Basic y Light

# Cajas y Armarios para distribución de Energía hasta 2500 Amperios.



[www.eaton.eu](http://www.eaton.eu)

[www.eatonelectric.es](http://www.eatonelectric.es)

**EATON**

*Powering Business Worldwide*



# Gestionando la energía en un mundo más exigente

Descubre la nueva Eaton.

## Powering business worldwide

Como proveedor global de Soluciones para la gestión de la energía, ayudamos a los clientes de todo el mundo a gestionar el suministro energético en edificios, aviones, camiones, coches y maquinaria.

La Tecnología innovadora de Eaton hace que la gestión de la energía eléctrica, hidráulica y mecánica sea más fiable, eficiente, segura y sostenible.

**EATON**

*Powering Business Worldwide*

## Índice - Cajas y pequeños armarios de distribución

### CAJAS MINI Y MICRO

10



Cajas IP30 hasta 4 módulos  
Montaje en superficie  
Protección Clase II

### CAJAS BC-A

12



Cajas IP 30 (con puerta IP40) hasta 52 módulos  
Montaje en superficie  
Protección Clase II (con accesorio panel trasero)

### CAJAS BC-O-ECO

14



Cajas IP30 hasta 54 módulos  
Montaje en superficie  
Protección Clase II

### CAJAS BC-U

16



Cajas IP40 hasta 36 módulos  
Montaje empotrado  
Protección Clase II

### CAJAS IKA

18



Cajas IP65 hasta 54 módulos  
Montaje de superficie  
Protección Clase II  
Plástico autoextinguible y resistente a temperaturas de hasta 850°C

### CAJAS KLV

20



Cajas IP30 hasta 48+8 módulos  
Montaje empotrado en pared y pladur  
Protección Clase II

### ARMARIOS BF-O y BF-U

22



Armarios IP30 hasta 198 módulos  
Montaje en superficie (BC-O) y de empotrar (BF-U)  
Protección Clase I  
Posibilidad de montar interruptor en caja moldeada hasta 160A

### ARMARIOS EWKG

24



Armarios IP31 hasta 288 módulos  
Montaje en superficie  
Protección Clase II  
Posibilidad de montar interruptor en NZM1, NZM2, DMV160/250 y bases XNH00

### ACCESORIOS

25

## Índice - Armarios para distribución de energía

### ARMARIOS xENERGY BASIC HASTA 630A

31



Armarios IP30 hasta 315 módulos, compactos/enlazables  
 Armarios IP54 hasta 432 módulos, compactos  
 Montaje en superficie y suelo (IP54), superficie (IP30)  
 Protección Clase I  
 Posibilidad de montar interruptores en caja moldedad hasta 630A  
 Soportes de embarrados planos y escalonados para 250 y 630A  
 Montaje con chasis extraíble (MSW) o fijo en armario (BACK)  
 Accesorios de montaje  
 Armarios completos en pared y suelo para Aparamenta Modular, NZMs y embarrados (pág. 52)

### ARMARIOS xENERGY LICHT HASTA 2500A

59



Armarios IP55 hasta 432 módulos, enlazables  
 Montaje en suelo  
 Protección Clase I  
 Posibilidad de montar interruptores en caja moldedad hasta 1600A  
 Posibilidad de montar interruptores en bastidor abierto hasta 2500A  
 Soportes de embarrado planos y escalonados para 250 y 630A  
 Soportes para embarrado planos hasta 2500A  
 Montaje con chasis extraíble (MSW) o fijo en armario (BACK)  
 Accesorios de montaje

### CHASIS DE MONTAJE PARA ARMARIOS

73



Combinación de carátulas para aparamenta  
 KITS de montaje para interruptores y aparellaje general

### SOportes DE EMBARRADO PARA PLETINA DE COBRE

83



Soportes de embarrado escalonados hasta 250A  
 Soportes de embarrado escalonados hasta 630A  
 Soportes de embarrado planos hasta 630A  
 Soportes de embarrado estrechos hasta 1600A  
 Soportes de embarrado hasta 2500A  
 Bloques distribuidores Unipolares y multipolo

### ACCESORIOS

90



Pletina fija perforada hasta 30x10 mm<sup>2</sup>  
 Pletina flexible con protección aislante hasta 80x1 mm<sup>2</sup>  
 Tapas pasacables  
 Aplicadores de color para arañazos  
 Distribuidores de cables  
 Obturadores para carátulas de aparamenta modular  
 Ventiladores y filtros para armarios  
 Radiadores, higroestato y termostato

### CARÁCTERÍSTICAS TÉCNICAS

103

### ANEXO: ARMARIOS ESTANCOS CS

103



Armarios industriales estancos IP66  
 Con placa de montaje incluida  
 Amplio rango de dimensiones







## Cajas y pequeños armarios para distribución modular

- Pequeñas cajas para distribución de aparata modular desde 2 hasta 54 módulos
- Montaje en superficie Clase II, IP30 e IP65
- Pequeñas cajas para distribución de aparata modular hasta 36 módulos
- Montaje empotrado en pared y pladur Clase II, IP40
- Pequeños armarios compactos para distribución de aparata modular hasta 198 módulos
- Montaje en superficie y empotrado Clase I, IP30
- Posibilidad de montaje de un interruptor de caja moldeada hasta 160A
- Pequeños armarios compactos para distribución de aparata hasta 288 módulos
- Montaje en superficie clase II, IP31
- Posibilidad de montar un interruptor NZM1, NZM2, DMV160/250 y bases seccionadoras portafusibles XNH00

## EXPLICACIÓN DE LAS REFERENCIAS

<b>MICRO</b>	-	<b>4</b>				
		UM				
		2				
		4				

<b>MINI</b>	-	<b>4</b>	-	<b>S</b>	<b>T</b>		
		UM		Terminales	Protector		
		2		S = Terminal Tornillo	T = Transparente		
		3		"." = Sin terminales	"." = Sin protector		
		4					
		5					
		6					

<b>BC</b>	-	<b>0</b>	-	<b>2</b>	/	<b>24</b>	<b>-TW</b>	<b>-ECO</b>
		Tipo		Número de filas		UM	Tipo de Puerta	Modelo
		O = Superficie		1		5	TW = RAL	A=BC-A
		U = Empotrable		2		8	"." = Transparente	
		A= Superficie		3		12		
						24		
						36		
						54		

<b>IKA</b>	-	<b>2</b>	/	<b>24</b>	<b>S</b>	<b>T</b>	-	<b>UV</b>
		Número de Filas		Unidades Modulares	Equipamiento interior	Tipo de Puerta		Material
		1		4	S = Terminal de tornillo	T = Transparente		UV = Resistente UV
		2		6	O = Sin terminal	R = RAL		"." = Estándar
		3		8				
				12				
				24				
				36				
				18				
				36				
				54				

<b>KLV</b>	-	<b>24</b>	<b>UP</b>	<b>P</b>	-	<b>F</b>
		UM	Tipo de instalación en pared	Equipamiento interior		Diseño marco y puerta
		12	UP = Montaje en pared	P = Terminal enchufable		F = Plano
		24	HW = Montaje en pladur	S = Terminal de tornillo		SF = Super plano
		36		M = Multi Media		
		48				

<b>BF</b>	-	<b>0</b>	-	<b>2</b>	/	<b>48</b>	<b>-E</b>
		Tipo		Número de filas		UM	
		O = Superficie		2		48	
		U = Empotrable		3		72	
				4		96	
				5		120	
				6		144	

<b>EWKG</b>	-	<b>1</b>	<b>4</b>	<b>31</b>		
		Ancho (mm)	Altura (mm)	Profundidad	mm	
		1	300	3	550	1
		2	550	4	650	
		3	800	5	800	
		4	1050	6	950	









---

## DESCRIPCIÓN DE SIMBOLOGÍA

### Descripción de simbología según características de la envolvente:

---

	Protección de aislamiento en conformidad con EN 60670-24
	Para uso interno unicamente
	Test de incandescencia en conformidad con IEC/EN 62208
	Montaje empotrado en conformidad IEC/EN 60670-24
	Montaje empotrado para pladur en conformidad IEC/EN 60670-24
	Para aplicaciones interiores y exteriores. Recomendable el uso bajo cubierta
	Resistentes a radiaciones ultravioletas en conformidad con ISO 4892-2

---

Código en negrita; Artículo en stock habitualmente.

Para completar cualquier información aparecida en este configurador puede visitar nuestro catálogo en:

<http://ecat.moeller.net/?locale=en>

O descargar el catálogo completo en:

<http://www.eaton.eu/Europe/Electrical/ProductsServices/Residential/CompactDistributionBoards/index.htm>

## Cajas de superficie Micro

Grado de protección IP30 (IK05)



- **IEC/EN 62208** con protección clase II
- Tensión de empleo 400V AC
- Caja plástica ABS, RAL 9003
- Sin terminales N/PE
- Sin protector de ventana

Filas	UM	Protector	Referencia	Código
1	2	sin	MICRO-2	<b>177081</b>
1	4	sin	MICRO-4	<b>177065</b>

## Dimensiones

MICRO-2

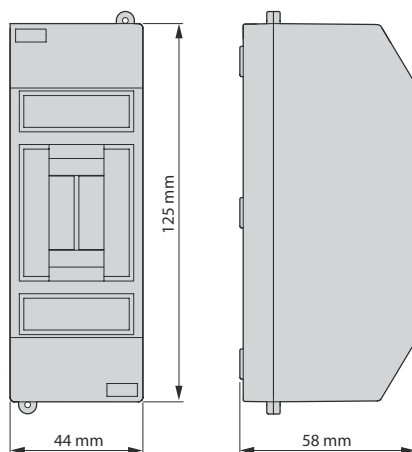

MICRO-4

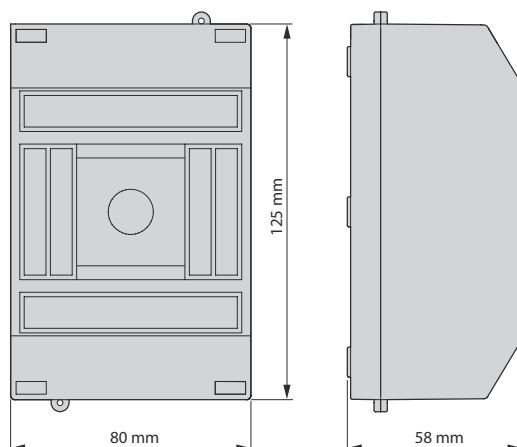

## Cajas de superficie Mini

Grado de protección IP30 o IP20



- IEC/EN 62208 e IEC/EN 60529 con protección clase II
- Tensión de empleo 400V AC
- Caja plástica ABS, RAL 9003
- Con terminales N/PE (para modelos con 5 y 6 filas)
- Con protector de ventana SAN ( IP30 ), sin protector ( IP20 )

Filas	UM	Protector	Referencia	Código
1	2	con	MINI-2-T	<b>177071</b>
		sin	MINI-2	<b>177066</b>
	3	con	MINI-3-T	<b>177072</b>
		sin	MINI-3	<b>177067</b>
	4	con	MINI-4-T	<b>177073</b>
		sin	MINI-4	<b>177068</b>
	5	con	MINI-5-ST	<b>177074</b>
		sin	MINI-5	<b>177069</b>
	6	con	MINI-6-ST	<b>177075</b>
		sin	MINI-6	<b>177070</b>

## Dimensiones

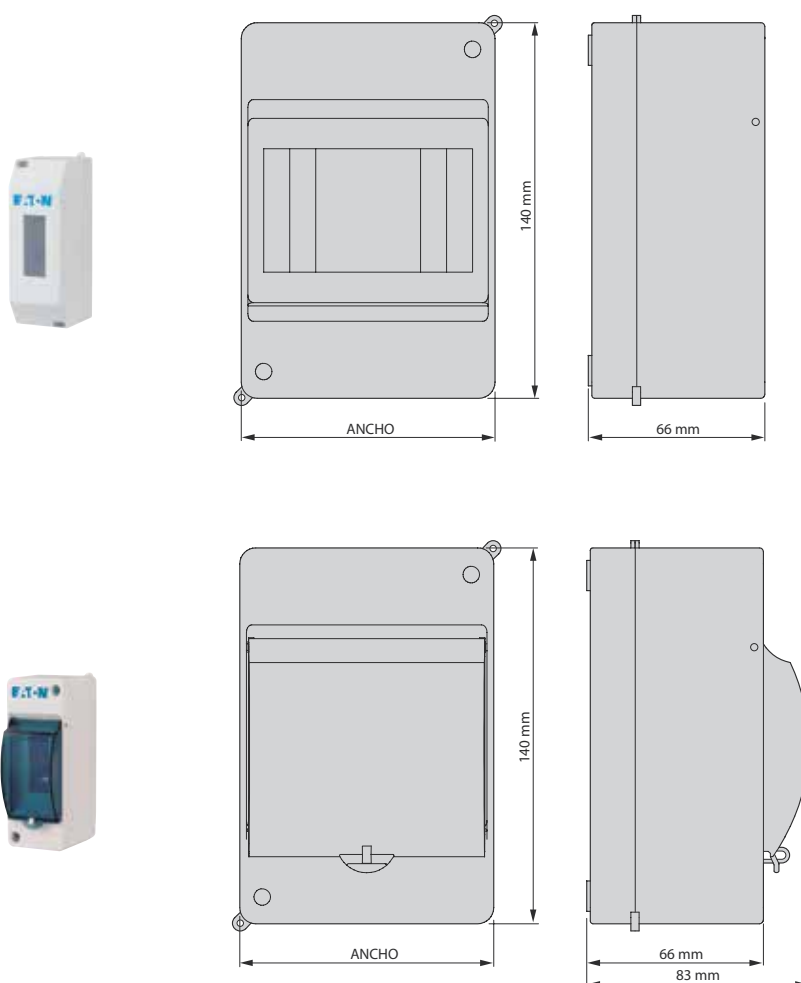

Referencia	ANCHO (mm)
MINI-2	53
MINI-3	82
MINI-4	95
MINI-5	120
MINI-6	130

## Cajas de superficie compactas BC-A

Grado de protección IP30 (con puerta IP40)



- **IEC/EN 62208** con protección clase II (añadiendo parte trasera desmontable)
- Tensión de empleo 400V AC
- Caja plástica ABS, RAL 9003
- Con terminales N/PE incluidos
- Con posibilidad de colocar puerta (blanca o transparente) a derecha o izquierda

Filas	UM	Referencia	Código
2	13	BC-A-1/13-A	101554
3	26	BC-A-2/26-A	101555
4	39	BC-A-3/39-A	101556
5	52	BC-A-4/52-A	101557

## Dimensiones

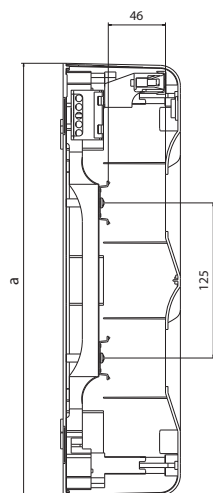

BC-A-../..

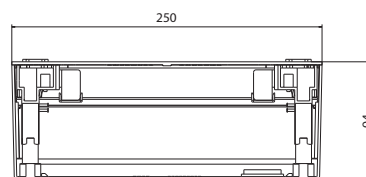

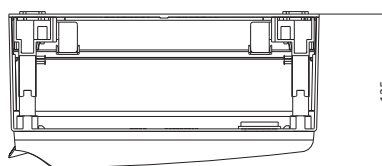

BC-A-../..-TW(TT)



Referencia	Módulos	ALTO (mm)
BC-CS-1/13	13	225
BC-CS-2/26	26	350
BC-CS-3/39	39	475
BC-CS-4/52	52	600

### Puertas para IP40, Recambios y equipamiento adicional para BC-A

Puede ver la gama completa de accesorios en el catálogo del producto



Descripción	para	Referencia	Código
 Puertas opacas	1 / 13	BCZ-A-TW-1/13	<b>101574</b>
	2 / 26	BCZ-A-TW-2/26	<b>101575</b>
	3 / 39	BCZ-A-TW-3/39	<b>101576</b>
	4 / 52	BCZ-A-TW-4/52	<b>101577</b>
 Puertas transparentes	1 / 13	BCZ-A-TT-1/13	<b>101582</b>
	2 / 26	BCZ-A-TT-2/26	<b>101583</b>
	3 / 39	BCZ-A-TT-3/39	<b>101584</b>
	4 / 52	BCZ-A-TT-4/52	<b>101585</b>
 Tapa posterior para Clase II	1 / 13	BCZ-CS-PF-1/13	<b>294890</b>
	2 / 26	BCZ-CS-PF-2/26	<b>294891</b>
	3 / 39	BCZ-CS-PF-3/39	<b>294892</b>
	4 / 52	BCZ-CS-PF-4/52	<b>294893</b>
Juego tornillos para fijación de tapa		BCZ-A-BFS-H	<b>101591</b>

### Cajas de Superficie BC-O-ECO

Grado de protección IP40



- **IEC/EN 62208:** con protección clase II
- Tensión de empleo 400V AC
- Caja plástica ABS, RAL 9003
- Con terminales N/PE (para modelos con 5 y 6 filas)
- Con puerta transparente y opaca

	Red	UM	Puerta	Referencia	Código	
	1	5	transparente	BC-O-1/5-ECO	280345	
		8		BC-O-1/8-ECO	<b>280346</b>	
		12		BC-O-1/12-ECO	280347	
		18		BC-O-1/18-ECO	280348	
	2	24	BC-O-2/24-ECO	280349		
		36	BC-O-2/36-ECO	280350		
	3	36	BC-O-3/36-ECO	284640		
		54	BC-O-3/54-ECO	280351		
		1	5	opaca	BC-O-1/5-TW-ECO	281649
			8		BC-O-1/8-TW-ECO	281690
12			BC-O-1/12-TW-ECO		281691	
18			BC-O-1/18-TW-ECO		281692	
2		24	BC-O-2/24-TW-ECO	281693		
		36	BC-O-2/36-TW-ECO	281694		
3		36	BC-O-3/36-TW-ECO	284642		
		54	BC-O-3/54-TW-ECO	281695		

## Dimensiones:

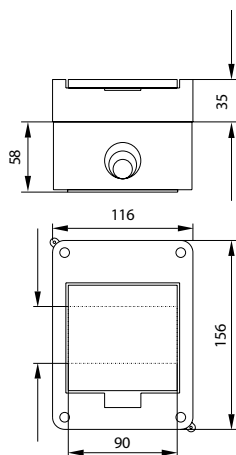

**BC-O-1/5(-TW)-ECO**

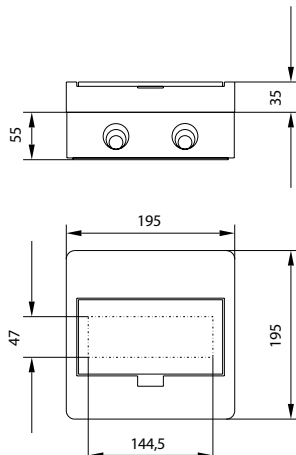

**BC-O-1/8(-TW)-ECO**

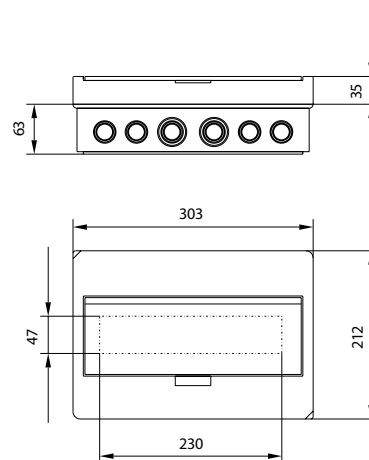

**BC-O-1/12(-TW)-ECO**

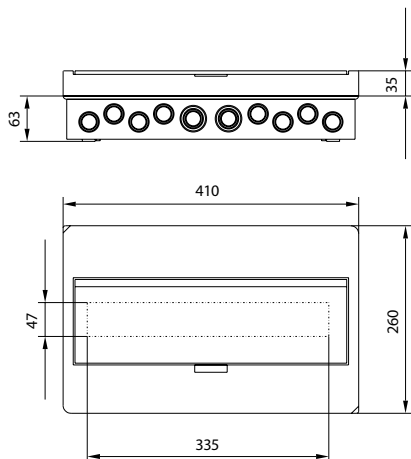

**BC-O-1/18(-TW)-ECO**

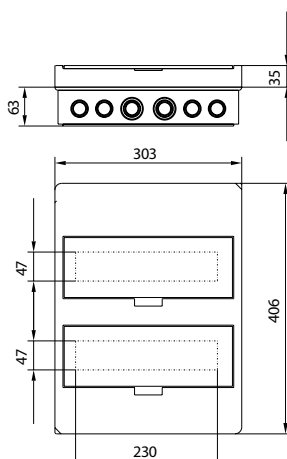

**BC-O-2/24(-TW)-ECO**

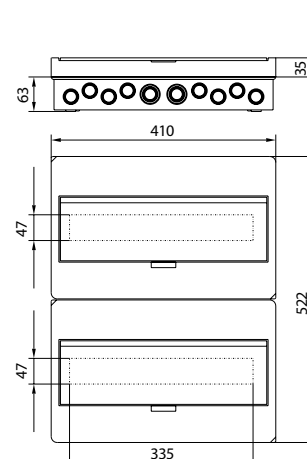

**BC-O-2/36(-TW)-ECO**

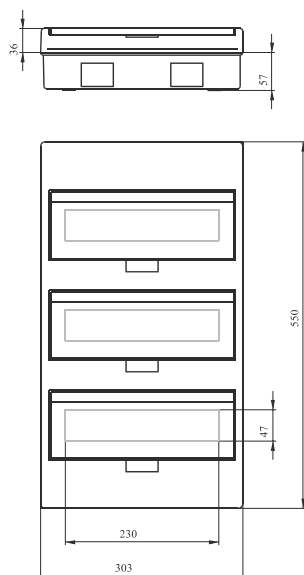

**BC-O-3/36(-TW)-ECO**

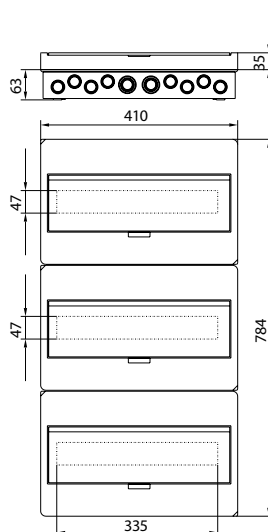

**BC-O-3/54(-TW)-ECO**

Otras características, dimensiones y vistas completas en hoja de datos técnicos individualizada





### Cajas de Empotrar BC-U

Grado de protección IP40



- **IEC/EN 62208** con protección clase II
- Tensión de empleo 400V AC
- Caja plástica ABS, RAL 9003
- Con terminales N/PE (para modelos con 5 y 6 filas)
- Con puerta transparente y opaca.

	Filas	UM	Puerta	Referencia	Código	
	1	5	transparente	BC-U-1/5-ECO	280352	
		8		BC-U-1/8-ECO	280353	
		12		BC-U-1/12-ECO	280354	
		18		BC-U-1/18-ECO	280355	
	2	24	BC-U-2/24-ECO	280356		
		36	BC-U-2/36-ECO	280357		
	3	36	BC-U-3/36-ECO	284641		
		1	5	opaca	BC-U-1/5-TW-ECO	281696
			8		BC-U-1/8-TW-ECO	281697
12			BC-U-1/12-TW-ECO		281698	
18			BC-U-1/18-TW-ECO		281699	
2		24	BC-U-2/24-TW-ECO	281710		
		36	BC-U-2/36-TW-ECO	281711		
3		36	BC-U-3/36-TW-ECO	284643		

Dimensiones:

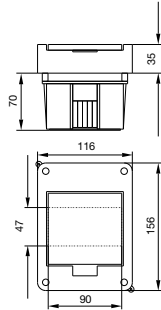

**BC-U-1/5(-TW)-ECO**

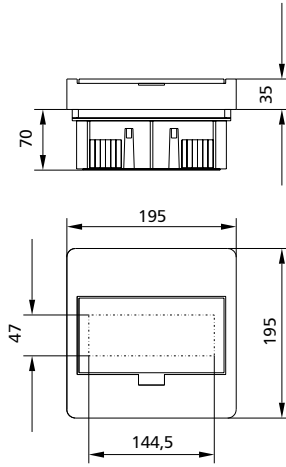

**BC-U-1/8(-TW)-ECO**

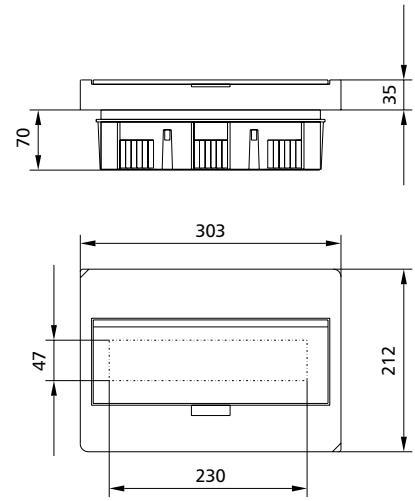

**BC-U-1/12(-TW)-ECO**

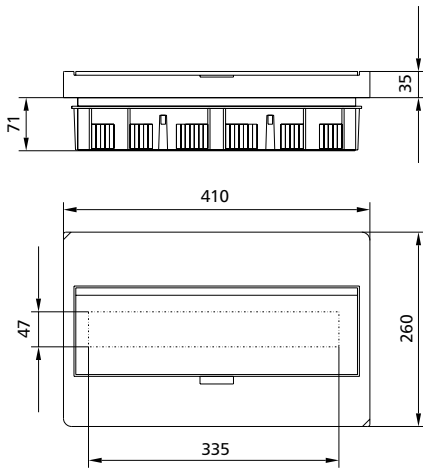

**BC-U-1/18(-TW)-ECO**

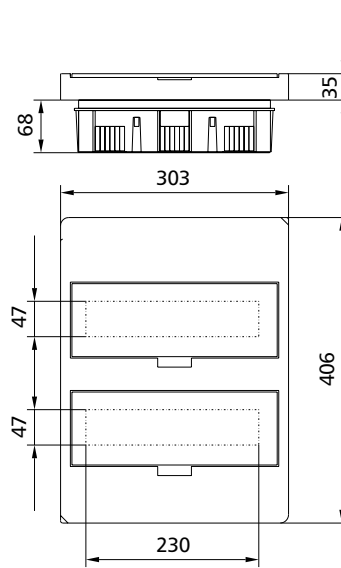

**BC-U-2/24(-TW)-ECO**

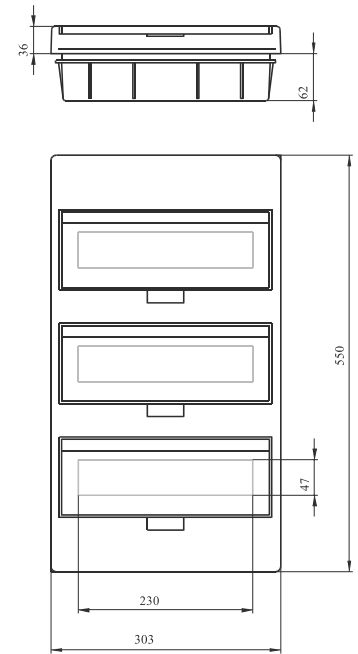

**BC-U-2/36(-TW)-ECO**

## Cajas de Superficie IKA

Grado de protección IP65 (IK08)



- IEC/EN 62208 con protección clase II
- Tensión de empleo 415V AC
- Plástico autoextinguible y resistentes a temperaturas hasta 850°C
- Libre de halógenos RoHs
- Caja plástica, RAL 7035
- Puerta transparente
- Con terminales N/PE (excepto versión estándar)
- Distancia entre carriles de 150mm
- Bisagras intercambiables de posición para apertura seleccionable
- Cerradura hermética de fácil uso

### 3 tipos de cajas para cada necesidad

<b>ST-UV</b>	<b>Industria</b>	Para colocación en exteriores y preparada para exposiciones a rayos UV. Compuestas de policarbonato
<b>ST</b>	<b>Profesional</b>	Caja estanca para uso en interiores con terminales Compuestas de ABS
<b>OT</b>	<b>Estándar</b>	Caja estanca para uso en interiores y sin terminales de conexión incluidos Compuestas de ABS



### INDUSTRIAL    PROFESIONAL    ESTÁNDAR

Característica IKA		Referencia		
Filas	UM	-ST-UV Código	-ST Código	-OT Código

#### Puerta transparente



1	4	IKA-1/4 ..	<b>174187</b>	<b>174221</b>	<b>174203</b>
	6	IKA-1/6 ..	<b>174188</b>	<b>174222</b>	<b>174204</b>
	8	IKA-1/8 ..	<b>174189</b>	<b>174196</b>	<b>174205</b>
	12	IKA-1/12 ..	<b>174190</b>	<b>174197</b>	<b>174206</b>
2	24	IKA-2/24 ..	<b>174191</b>	<b>174198</b>	<b>174207</b>
3	36	IKA-3/36 ..	<b>174192</b>	<b>174199</b>	<b>174208</b>
1	18	IKA-1/18 ..	<b>174193</b>	<b>174200</b>	<b>174209</b>
2	36	IKA-2/36 ..	<b>174194</b>	<b>174201</b>	<b>174210</b>
3	54	IKA-3/54 ..	<b>174195</b>	<b>174202</b>	<b>174211</b>

#### Puerta opaca



1	4	IKA-1/4-SR-UV	174212		
	6	IKA-1/6-SR-UV	174213		
	8	IKA-1/8-SR-UV	174214		
	12	IKA-1/12-SR-UV	174215		
2	24	IKA-2/24-SR-UV	174216		
3	36	IKA-3/36-SR-UV	174217		
1	18	IKA-1/18-SR-UV	174218		
2	36	IKA-2/36-SR-UV	174219		
3	54	IKA-3/54-SR-UV	174220		

Puerta opaca disponible bajo demanda

## Dimensiones:

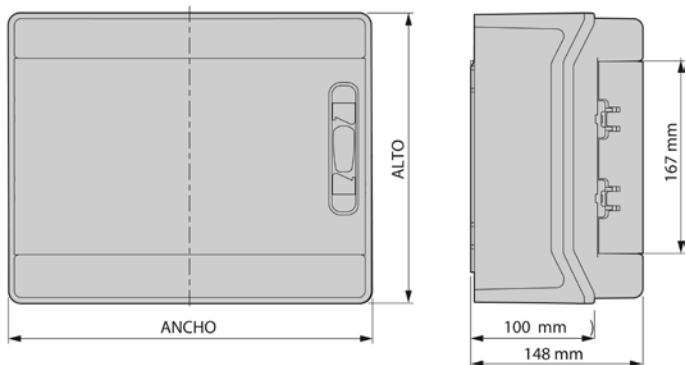

Referencia	ANCHO (mm)	ALTO (mm)
IKA-1/4	166	231
IKA-1/6	202	231
IKA-1/8	238	231
IKA-1/12	310	246
IKA-1/18	418	286

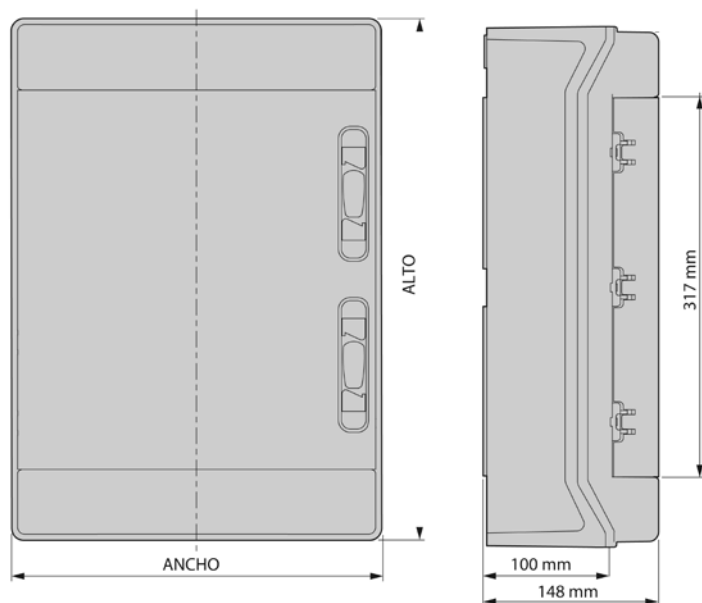

Referencia	ANCHO (mm)	ALTO (mm)
IKA-2/24	310	436
IKA-2/36	418	436

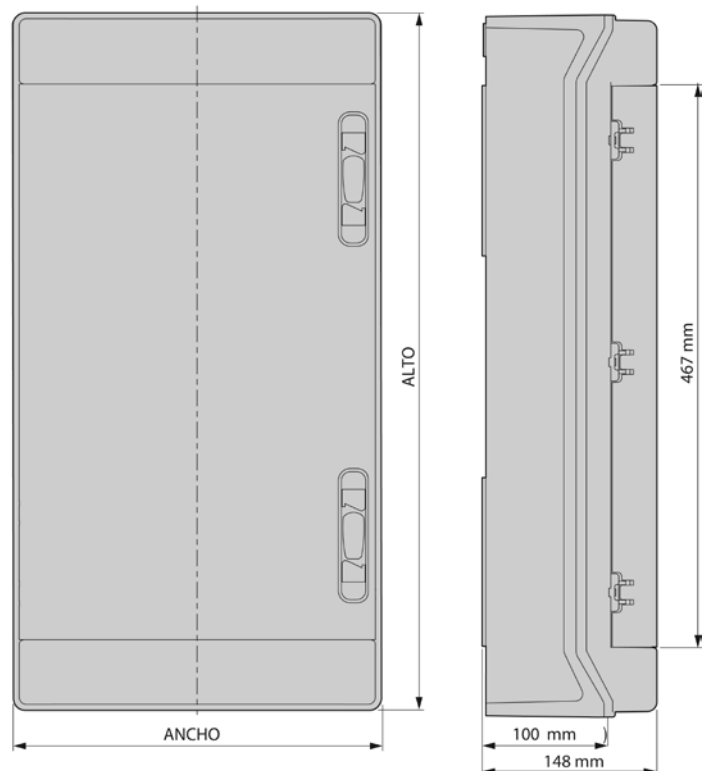

Referencia	ANCHO (mm)	ALTO (mm)
IKA-3/36	310	586
IKA-3/54	418	586

## Cajas de Empotrar KLV

Grado de protección IP30 (IK05)



- **IEC/EN 62208** con protección clase II
- Tensión de empleo 400V AC
- Plástico autoextinguible y resistentes a temperaturas hasta 850°C
- Libre de halógenos RoHs
- Caja plástica, RAL 7035
- Con terminales N/PE
- Diseño plano y super plano
- Distancia entre carriles de 125mm
- Bisagras intercambiables de posición para apertura seleccionable
- Conducto lateral para cableado
- Anclaje especial para pladur en módulos HW

Filas	UM	Referencia	Código
-------	----	------------	--------



### Montaje en pared UP (terminales del tipo KSK enchufable)

1	12+2	KLV-12UUP-F	<b>178798</b>
		KLV-12UUP-SF	178799
2	24+4	KLV-24UUP-F	<b>178800</b>
		KLV-24UUP-SF	178801
3	36+6	KLV-36UUP-F	<b>178802</b>
		KLV-36UUP-SF	178803
4	48+8	KLV-48UUP-F	<b>178804</b>
		KLV-48UUP-SF	178805

### Montaje en pladur HW (terminales del tipo KSK enchufable)

1	12+2	KLV-12HWP-F	<b>178806</b>
		KLV-12HWP-SF	178807
2	24+4	KLV-24HWP-F	<b>178808</b>
		KLV-24HWP-SF	178809
3	36+6	KLV-36HWP-F	<b>178810</b>
		KLV-36HWP-SF	178811
4	48+8	KLV-48HWP-F	<b>178812</b>
		KLV-48HWP-SF	178813

### Montaje en pared UP (terminales del tipo SK tornillo)

1	12+2	KLV-12UPS-F	178814
		KLV-12UPS-SF	178815
2	24+4	KLV-24UPS-F	178816
		KLV-24UPS-SF	178817
3	36+6	KLV-36UPS-F	178818
		KLV-36UPS-SF	178819
4	48+8	KLV-48UPS-F	178820
		KLV-48UPS-SF	178821

### Montaje en pladur HW (terminales del tipo SK tornillo)

1	12+2	KLV-12HWS-F	178822
		KLV-12HWS-SF	178823
2	24+4	KLV-24HWS-F	178824
		KLV-24HWS-SF	178825
3	36+6	KLV-36HWS-F	178826
		KLV-36HWS-SF	178827
4	48+8	KLV-48HWS-F	178828
		KLV-48HWS-SF	178829

## Dimensiones:

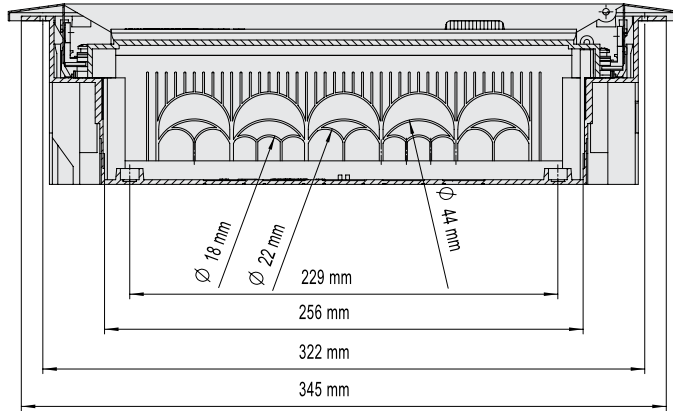

### Referencia

### ALTO (mm)

KLV-12	339
KLV-24	464
KLV-36	589
KLV-48	714

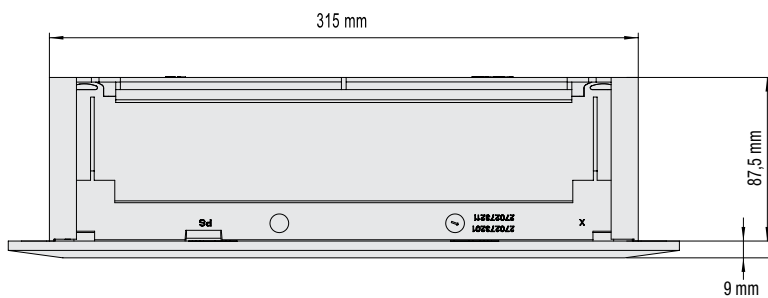
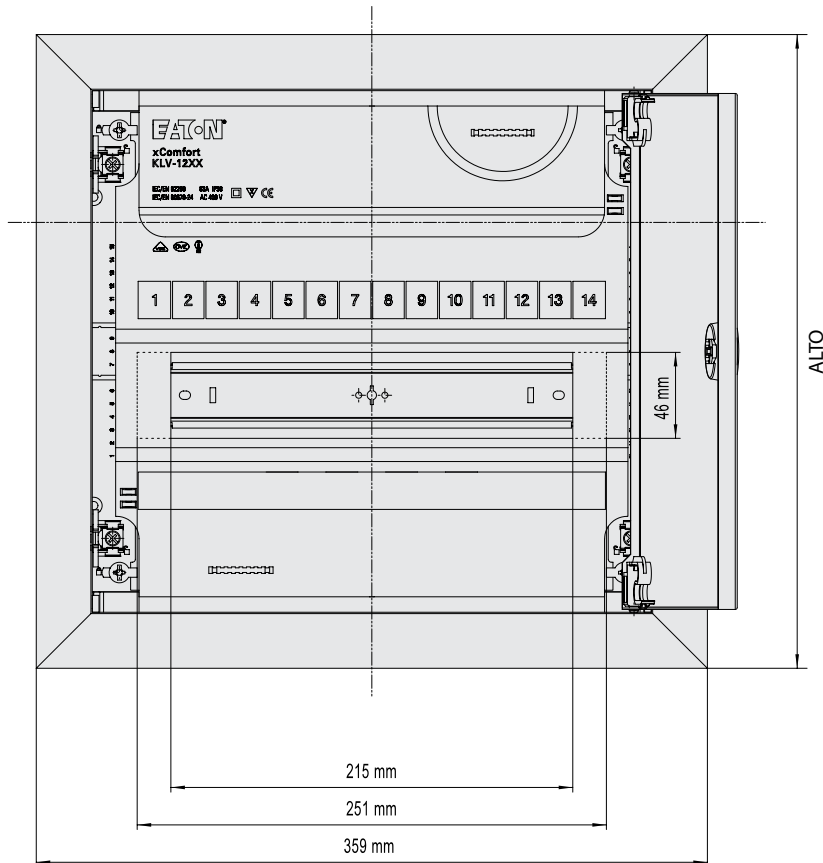

## Armarios de Superficie BF-O

Grado de protección IP30



- IEC/EN 62208 con protección clase I
- Tensión de empleo 415V AC
- Plástico autoextinguible y resistentes a temperaturas hasta 850°C
- Armario metálico, RAL 9016
- Carátulas metálicas, RAL 9016
- Puerta opaca o transparente según referencia
- Con terminales N/PE máx. 63A
- Carriles DIN completamente extraíbles para facilitar el cableado
- Bisagras intercambiables de posición para apertura seleccionable
- Cerradura de fácil uso doble ala

Filas	UM	Referencia	Código
-------	----	------------	--------

### Con puerta opaca

2	48	BF-O-2/48-E	283040
3	72	BF-O-3/72-E	283041
4	96	BF-O-4/96-E	283042
5	120	BF-O-5/120-E	283043
6	144	BF-O-6/144-E	285220
5	165	BF-O-5/165-E	193699
6	198	BF-O-6/198-E	193700

### Con puerta transparente

2	48	BF-OT-2/48-E	193701
3	72	BF-OT-3/72-E	193702
4	96	BF-OT-4/96-E	193703
5	120	BF-OT-5/120-E	193704
6	144	BF-OT-6/144-E	193705
5	165	BF-OT-5/165-E	193706
6	198	BF-OT-6/198-E	193707



## Dimensiones

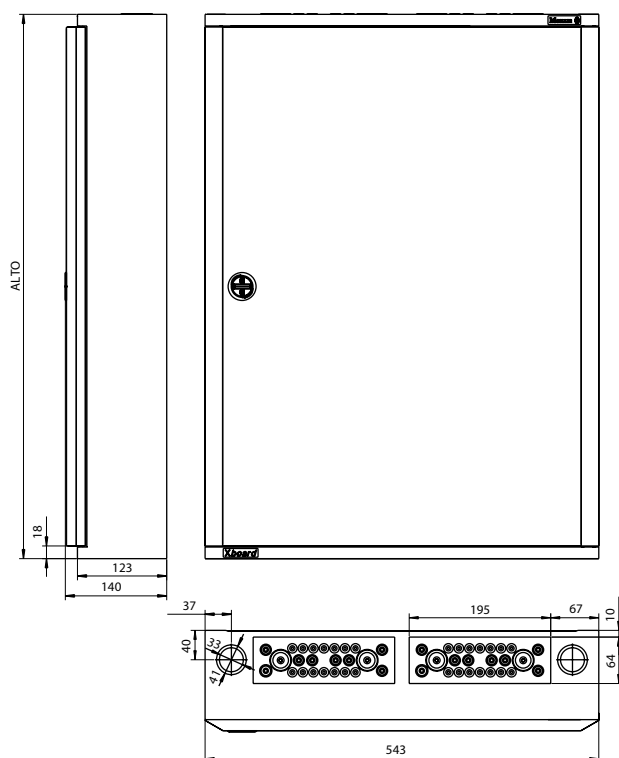

Referencia	ALTO (mm)
BF-O-2/48-E	450
BF-O-3/72-E	600
BF-O-4/96-E	750
BF-O-5/120-E	900
BF-O-6/144-E	1050
BF-O-5/165-E	900
BF-O-6/198-E	1050

Los modelos 5/165 y 6/198 tienen un ancho de 705 mm



## Armarios de Empotrar BF-U

Grado de protección IP30



- IEC/EN 62208 con protección clase I
- Tensión de empleo 415V AC
- Plástico autoextinguible y resistentes a temperaturas hasta 850°C
- Armario metálico, RAL 9016
- Carátulas metálicas, RAL 9016
- Puerta opaca (transparente como equipamiento adicional)
- Con terminales N/PE máx. 63A
- Carriles DIN completamente extraíbles para facilitar el cableado
- Bisagras intercambiables de posición para apertura seleccionable
- Cerradura de fácil uso doble ala y universal

Filas	UM	Referencia	Código
-------	----	------------	--------

### Con puerta opaca

2	48	BF-U-2/48-E	283052
3	72	BF-U-3/72-E	283053
4	96	BF-U-4/96-E	283054
5	120	BF-U-5/120-E	283055
6	144	BF-U-6/144-E	285221
5	120	BF-U-5/120-C	283055
6	144	BF-U-6/144-C	285221

### Con puerta transparente

2	48	BF-UT-2/48-C	113691
3	72	BF-UT-3/72-C	103117
4	96	BF-UT-4/96-C	103118
5	120	BF-UT-5/120-C	103119
6	144	BF-UT-6/144-C	103122
5	165	BF-UT-5/165-C	103122
6	198	BF-UT-6/198-C	103123



## Dimensiones

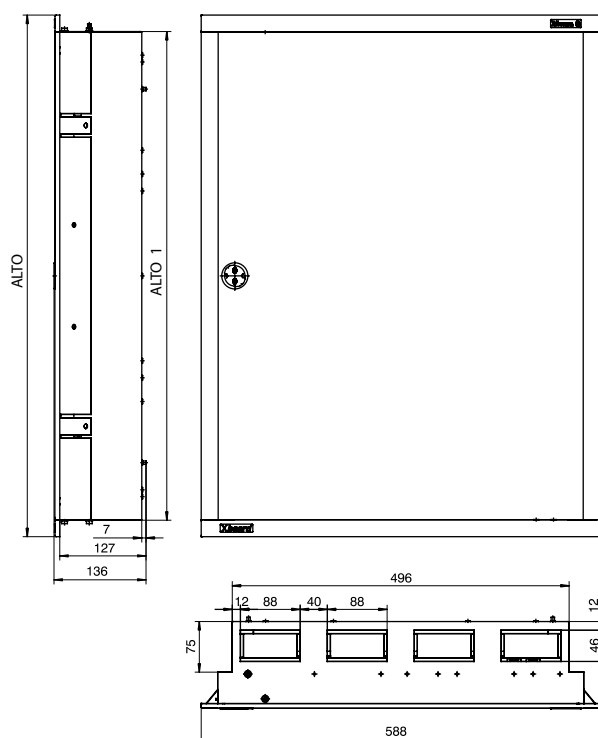

Referencia	ALTO (mm)	ALTO 1 (mm)
BF-U-2/48	470	420
BF-U-3/72	620	570
BF-U-4/96	770	720
BF-U-5/120	920	870
BF-U-6/144	1070	1020
BF-U-5/165	920	870
BF-U-6/198	1070	1020

Los modelos 5/165 y 6/198 tienen un ancho de 750mm exterior y 658 interior

## Armarios de Superficie EWK-G

Grado de protección IP31



- IEC/EN 62208 con protección clase II
- Tensión de empleo 415V AC
- Armario metálico, RAL 9016
- Carátulas, fondo y laterales de plástico autoextinguible y resistentes a temperaturas hasta 850°C
- Puerta opaca incluida en el suministro
- Con terminales max. 63A
- Carriles DIN completamente extraíbles para facilitar el cableado
- Bisagras intercambiables de posición para apertura seleccionable
- Permite montar un interruptor NZM1, NZM2, DMV160/250 y bases XNH00
- Armarios de tres o cuatro columnas, puerta de doble ala

**Colum. / Filas      UM      Referencia      Código**

### Con puerta opaca



1 / 4	48	EWK-G14/31	<b>193158</b>
2 / 3	72	EWK-G23/31	<b>193161</b>
2 / 4	96	EWK-G24/31	<b>193162</b>
2 / 5	120	EWK-G25/31	<b>193163</b>
3 / 4	144	EWK-G34/31	<b>193166</b>
3 / 5	180	EWK-G35/31	<b>193167</b>
3 / 6	216	EWK-G36/31	<b>193168</b>
4 / 5	240	EWK-G45/31	<b>193169</b>
4 / 6	288	EWK-G46/31	<b>193170</b>

## Dimensiones

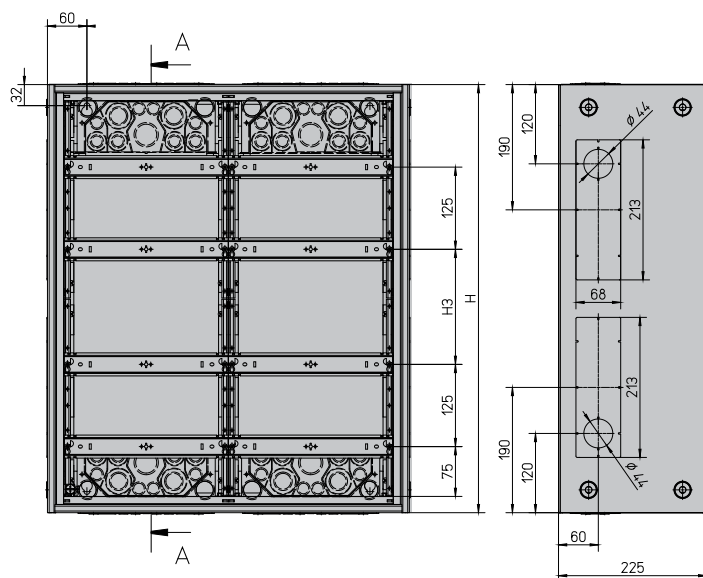

Referencia	H (mm)	B (mm)
EWK-G14/31	250	650
EWK-G23/31		500
EWK-G24/31	500	650
EWK-G25/31		800
EWK-G34/31		650
EWK-G35/31	750	800
EWK-G36/31		950
EWK-G45/31	1000	800
EWK-G46/31		950

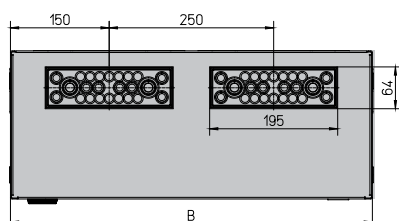



## Recambios para MINI

Puede ver la gama completa de accesorios en el catálogo del producto

Descripción	Para	Referencia	Código
 Protector Transparente	1 / 2	T2-MINI	177076
	1 / 3	T3-MINI	177077
	1 / 4	T4-MINI	177078
	1 / 5	T5-MINI	177079
	1 / 6	T6-MINI	177080

## Recambios y equipamiento adicional para IKA

Puede ver la gama completa de accesorios en el catálogo del producto

Descripción	Para	Referencia	Código
 Bombín con 2 llaves, tipo buzón	toda la gama	LOCK-KIT-IKA	<b>174166</b>
Unión M32 para cajas IKA	toda la gama	M32LUG-IKA	174168
 Terminales tornillo N/PE 2x4,5 + 2x5,5 mm <sup>2</sup> y 1x8,5 mm <sup>2</sup>	1 / 4	N/PE-4-IKA	174169
	1 / 6		
	1 / 8	N/PE-8-IKA	174171
Terminales tornillo N/PE 6x4,5 + 6x5,5mm <sup>2</sup> y 1x7,5mm <sup>2</sup> + 1x8,5mm <sup>2</sup>	1 / 12	N/PE-12-IKA	174172
Terminales tornillo N/PE 8x4,5 + 8x5,5mm <sup>2</sup> y 1x7,5mm <sup>2</sup> + 1x8,5mm <sup>2</sup>	2 / 24	N/PE-24-IKA	174173
	1 / 18		
Terminales tornillo N/PE 12x4,5 + 12x5,5mm <sup>2</sup> y 1x7,5mm <sup>2</sup> + 1x8,5mm <sup>2</sup>	3 / 36	N/PE-3/36-IKA	174174
	2 / 36		
Terminales tornillo N/PE 16x4,5 + 16x5,5mm <sup>2</sup> y 2x7,5mm <sup>2</sup> + 2x8,5mm <sup>2</sup>	3 / 54	N/PE-54-IKA	174177
 Cierre plástico sellable Bisagras de plástico Cerradura plástico y logo tapones para agujeros	toda la gama	BOLT-IKA	174178
		HINGE-IKA	174186
		ETN-IKA	174185
		HCAP-IKA	174167

## Recambios y equipamiento adicional

### Recambios y equipamiento adicional para IKA





Puede ver la gama completa de accesorios en el catálogo del producto

Descripción	Para	Referencia	Código
 Puerta transparente	1 / 4	DOOR-1/4-T-IKA	174179
	1 / 6	DOOR-1/6-T-IKA	174180
	1 / 8	DOOR-1/8-T-IKA	174181
	1 / 12	DOOR-1/12-T-IKA	174182
	1 / 24	DOOR-2/24-T-IKA	174183
	1 / 36	DOOR-3/36-T-IKA	174223
	1 / 18	DOOR-1/18-T-IKA	174224
	1 / 36	DOOR-2/36-T-IKA	174225
	1 / 54	DOOR-3/54-T-IKA	174226
Puertas ciegas bajo demanda: ver catálogo general.			

Todas la puertas incluyen cierre









### Recambios y equipamiento adicional para KLV

Puede ver la gama completa de accesorios en el catálogo del producto

Descripción	Para	Referencia	Código
 Cerradura para tapa metal con 2 llaves tipo buzón	Toda la gama	LOCK-KLV	<b>178930</b>
 Partición horizontal de filas Material aislante Combinable con VS...-KLV	1-4 filas para KLV-HW y KLV-UP	HS-KLV	178931
	KLV-12...	VS1-KLV	178932
	KLV-24...	VS2-KLV	178933
	KLV-36...	VS3-KLV	178934
 Partición vertical de columnas Material aislante combinable con HS-KLV	KLV-48...	VS4-KLV	178935
	KLV-12...	VSB1-KLV	178936
	KLV-24...	VSB2-KLV	178937
	KLV-36...	VSB3-KLV	178938
 Plantilla de refuerzo para colocación en paredes con escaso agarre	KLV-48...	VSB4-KLV	178939
	Cierre rotativo blanco Repuesto de tapa	Toda la gama	DV-KLV
KLV-UP...		FUP-KLV	178944
KLV-HW...		FHW-KLV	178945
Repuesto de bisagras (2 u.) Bridas cableado (4 u.) Tornillos de cierre (4 u.)	Toda la gama	HP-KLV	178946
		KH-KLV	178947
		VS-KLV	178948







### Recambios y equipamiento adicional para KLV

Puede ver la gama completa de accesorios en el catálogo del producto

Descripción	Para	Referencia	Código
	KLV-UP...	UP1-KLV	178949
		UP2-KLV	178950
		UP3-KLV	178951
		UP4-KLV	178952
	KLV-HW...	HW1-KLV	178953
		HW2-KLV	178954
		HW3-KLV	178955
		HW4-KLV	178956
	Toda la gama	TS1-KLV	178957
		TS2-KLV	178958
		TS3-KLV	178959
		TS4-KLV	178960
	KLV-UP...	GAU1-KLV	178961
		GAU2-KLV	178962
		GAU3-KLV	178963
		GAU4-KLV	178964
	KLV-HW...	GAH1-KLV	178965
		GAH2-KLV	178912
		GAH3-KLV	178913
		GAH4-KLV	178914
	KLV-36... KLV-48...	MIP3-KLV	178917
		MIP4-KLV	178918
	KLV-...-F y KLV-...-SF	T1-KLV	178919
		T2-KLV	178920
		T3-KLV	178921
		T4-KLV	178922
	KLV-...-F y KLV-...-SF	TM3-KLV	178923
		TM4-KLV	178924
	Toda la gama	TRF1-KLV	178925
		TRF2-KLV	178926
		TRF3-KLV	178927
		TRF4-KLV	178928
		TRSF1-KLV	178929
		TRSF2-KLV	178966
		TRSF3-KLV	178967
		TRSF4-KLV	178968

### Recambios y equipamiento adicional para BF-O... Y BF-U...

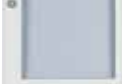
Puede ver la gama completa de accesorios en el catálogo del producto

Descripción	Para UM/Filas	Referencia	Código
	24 / 2	BFZ-OTS-2/48	283070
	24 / 3	BFZ-OTS-3/72	<b>283071</b>
	24 / 4	BFZ-OTS-4/96	<b>283072</b>
	24 / 5	BFZ-OTS-5/120	<b>283073</b>
	24 / 6	BFZ-OTS-6/144	<b>283074</b>
	33 / 5	BFZ-OTS-5/165	240757
	33 / 6	BFZ-OTS-6/198	240758
	24 / 2	BFZ-UTS-2/48	283084
	24 / 3	BFZ-UTS-3/72	283085
	24 / 4	BFZ-UTS-4/96	283086
	24 / 5	BFZ-UTS-5/120	283087
	24 / 6	BFZ-UTS-6/144	283088
	33 / 5	BFZ-UTS-5/165	240760
	33 / 6	BFZ-UTS-6/198	240761
	24 / 2	BFZ-OTR-2/48	285643
	24 / 3	BFZ-OTR-3/72	285644
	24 / 4	BFZ-OTR-4/96	<b>285645</b>
	24 / 5	BFZ-OTR-5/120	<b>285646</b>
	24 / 6	BFZ-OTR-6/144	285647
	24 / 2	BFZ-OTT-DR-2/48	285222
	24 / 3	BFZ-OTT-DR-3/72	285223
	24 / 4	BFZ-OTT-DR-4/96	285224
	24 / 5	BFZ-OTT-DR-5/120	285225
	24 / 6	BFZ-OTT-DR-6/144	285226
	33 / 5	BFZ-OTT-5/165	240763
	33 / 6	BFZ-OTT-6/198	240764
	24 / 2	BFZ-UTT-DR-2/48	285227
	24 / 3	BFZ-UTT-DR-3/72	285228
	24 / 4	BFZ-UTT-DR-4/96	285229
	24 / 5	BFZ-UTT-DR-5/120	285230
	24 / 6	BFZ-UTT-DR-6/144	285231
	33 / 5	BFZ-UTT-5/165	240766
	33 / 6	BFZ-UTT-6/198	240767
Las referencias DR contienen manetas de doble ala. El resto son de cierre universal			
	24 / 2	BFZ-DINS-2/48	283101
	24 / 3	BFZ-DINS-3/72	283102
	24 / 4	BFZ-DINS-4/96	283103
	24 / 5	BFZ-DINS-5/120	283104
	24 / 6	BFZ-DINS-6/144	283105
	33 / 5	BFZ-DINS-5/165	240754
	33 / 6	BFZ-DINS-6/198	240755
Placa de montaje universal para superficie Conexión para placa	Toda la gama	BFZ-O-ITMPL-1+/24	285648
		BFZ-U-ITMPL-1+/24	285649
		BFZ-MPFC	101664

## Continuación, Recambios y equipamiento adicional para BF-O... Y BF-U...

### Carátulas entregadas según modelo de armario.

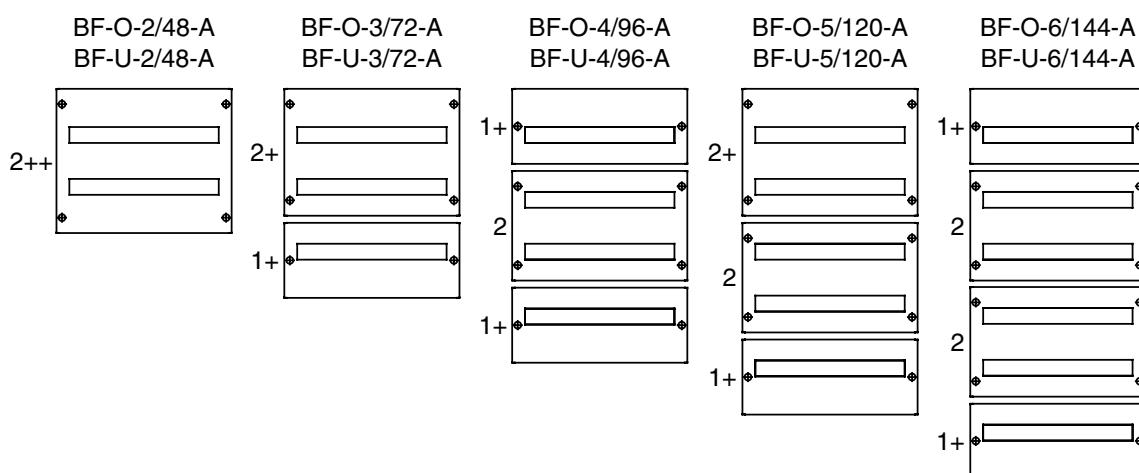

Descripción	Para	Referencia	Código
-------------	------	------------	--------

### Recambios de carátulas para BF-O... Y BF-U...

Carátulas metálicas	24 / 1+	BFZ-FP-1+/24	283061
	24 / 2	BFZ-FP-2/48	283060
	24 / 2+	BFZ-FP-2+/48	283062
	24 / 3+	BFZ-FP-3+/72	283063

### Set de terminales hasta 63A

2x25 mm <sup>2</sup> + 9x16 mm <sup>2</sup>	Toda la gama	BFZ-TS-KL11	293629
2x25 mm <sup>2</sup> + 13x16 mm <sup>2</sup>		BFZ-TS-KL15	293630
2x25 mm <sup>2</sup> + 27x16 mm <sup>2</sup>		BFZ-TS-KL29	293631
2x25 mm <sup>2</sup> + 43x16 mm <sup>2</sup>		BFZ-TS-KL45	293632
2x25 mm <sup>2</sup> + 58x16 mm <sup>2</sup>		BFZ-TS-KL60	293633
2x25 mm <sup>2</sup> + 74x16 mm <sup>2</sup>		BFZ-TS-KL76	293634

2x (2x25 mm <sup>2</sup> + 27x16 mm <sup>2</sup> )	Toda la gama	BFZ-TS-N/PE-KL29	113702
2x (2x25 mm <sup>2</sup> + 43x16 mm <sup>2</sup> )		BFZ-TS-N/PE-KL45	113703
2x (2x25 mm <sup>2</sup> + 58x16 mm <sup>2</sup> )		BFZ-TS-N/PE-KL60	113704
2x (2x25 mm <sup>2</sup> + 74x16 mm <sup>2</sup> )		BFZ-TS-N/PE-KL76	113705

Soportes para sets de terminales	horizontal	KT-3	<b>275445</b>
	vertical	KT-5	275447

Par de ángulo fijación canal	Toda la gama	BFZ-KKW-60	285232
------------------------------	--------------	------------	--------

Tapa ciega para carril 1 metro	RAL 7035	NBP-1000	<b>275413</b>
Tapa ciega para carril 1 metro	RAL 9016	NBP-1000-W	<b>101666</b>
Tira marcaje carril 1 metro	Blanco	LAB-BAR_1000	107911
Tira marcaje carril 24 UM		LAB-BAR_24TE	<b>107901</b>
Hojas para inscripción		LAB-TAPE_A4_BLANK	<b>107952</b>
Porta esquemas A4		LAB-BAG_A4	107913



### Recambios y equipamiento adicional para BF-O... Y BF-U...





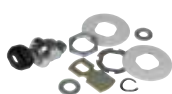

Puede ver la gama completa de accesorios en el catálogo del producto

Descripción	Para	Referencia	Código
Kit para NZM1 (en sustitución de 1 fila UM)	Carriles 24 UM	BFZ-NZM1-SET	285233
	Carriles 33 UM	BFZ-NZM1-SET/33	293628
Placa separadora	Toda la gama	BFZ-SP-24	293621
Terminales fijación carril	Toda la gama	BFZ-WFR-24	293623
Tapa pasacable	Toda la gama	BFZ-FLP-BL	293625
Cerradura con 2 llaves (doble ala)	Toda la gama	BFZ-LS-PLDH	<b>110165</b>
Cerradura con 2 llaves (universal)	Toda la gama	LOCK-KLV	<b>278930</b>



### Recambios y equipamiento adicional para EWK-G

Puede ver la gama completa de accesorios en el catálogo del producto

Descripción	Para	Referencia	Código
 Bloque de terminales, N/PE, 1 piso Bloque de terminales, N/PE, 2 pisos Bloque de terminales, N/PE, 1 piso, 4 polos Bloque de terminales, N/PE, 1 piso, conector rápido	Toda la gama	ZSD-PKL/NPE/1	<b>217220</b>
		ZSD-PKL/NPE/2	<b>226157</b>
		ZSD-PKL/NPE/1/4X4	267011
		ZSD-PKL/NPE/2/C	<b>101977</b>
 Carátula completa altura 150mm Carátula completa altura 300mm Carátula completa altura 450mm	Toda la gama	ZSD-H150/OA/KLP	226566
		ZSD-H300/OA/KLP	<b>226578</b>
		ZSD-H450/OA/KLP	<b>226756</b>
 Carril DIN para apartamento modular Cierre para carátula plástica Adaptador para carátula plástica Barra de puerta para colocación Cierre de puerta Pestillo de la puerta	Toda la gama	ZSD-HTS	226549
		ZSD-SPN	226543
		ZSD-AD/H	<b>226544</b>
		ZSD-TUER/DR/RG	226876
		ZSD-TUER/SHN/PKT	226877
		ZSD-TUER/RG/L	<b>226852</b>
 Adaptador para cerradura de puerta Bombin con llave y adaptador para puerta		ZSD-TUER/ZS	232215
		ZSD-SL/GS/AD	<b>255804</b>
Conjunto de conexión entre armarios		ZSD-SK/VB/SZ	228984
 Tapa pasacables lateral Tapa pasacables varias entradas Tapa pasacables estándar(recambio)		ZSD-ZV/VB/FLA	226545
		ZSD-2K/FLA	272166
		ZSD-FLA	226542
 Rail para montaje en pared ancho 300mm Rail para montaje en pared ancho 550mm Rail para montaje en pared ancho 800mm Rail para montaje en pared ancho 1000mm		ZSD-MON/SN/B1	226596
		ZSD-MON/SN/B2	<b>226597</b>
		ZSD-MON/SN/B3	226598
		ZSD-MON/SN/B4	226599
Kit para DMV160/250, AxH=250x300mm	Toda la gama	EWK-DMV160/250-KIT	193695
Kit para NZM1, AxH=250x300mm		EWK-NZM1-KIT	193696
Kit para NZM2, AxH=250x300mm		EWK-NZM2-KIT	193697
Kit para XNH, AxH=250x300mm		EWK-XNH00-KIT	193698

# xEnergy Basic



## Armarios de pared y suelo compactos (IP30 e IP54)

- Armarios para instalaciones eléctricas de superficie y suelo (IP54) y Superficie (IP30)
- Tensión de empleo hasta 415VAC
- Montaje de embarrados hasta 630A
- Armarios enlazables en versión IP30
- Protección IK07 contra impactos
- Armario de chapa de acero, recubierto con poliéster en polvo RAL 7035 (armarios y cubiertas)
- Clase de aislamiento I en conformidad con IEC/EN 96208
- Placas frontales metálicas con enganches para puesta a tierra
- Profundidad para armarios de superficie: 270 mm (262,50 mm en IP30)
- Profundidad para armarios de suelo: 320 mm
- Amplia variedad de dimensiones, tanto en anchura como en altura
- Dos variedades de configuración para chasis fijos y extraíbles (tipo Back y MSW)
- Posibilidad de separación interna para diferenciar zonas de cableado

### Armarios de pared y suelo IP 30 sistema de montaje modular por paneles

El sistema de montaje por paneles de los armarios xEnergy Basic IP30 permite el acceso a todas las partes del armario durante el trabajo de cableado. Únicamente en montaje tipo BACK (no MSW).

La entrega se realiza en FLAT-PACK en RAL 7035, por lo que el montaje se realiza íntegramente durante el proceso de cableado

Al tratarse de un armario enlazable, las piezas también se pueden pedir por separado, de tal manera que es posible configurar un gran número de configuraciones para adaptarse a cualquier necesidad. Existen varias opciones en ancho y alto, siendo la profundidad de 262,50 mm

#### Visión general del sistema

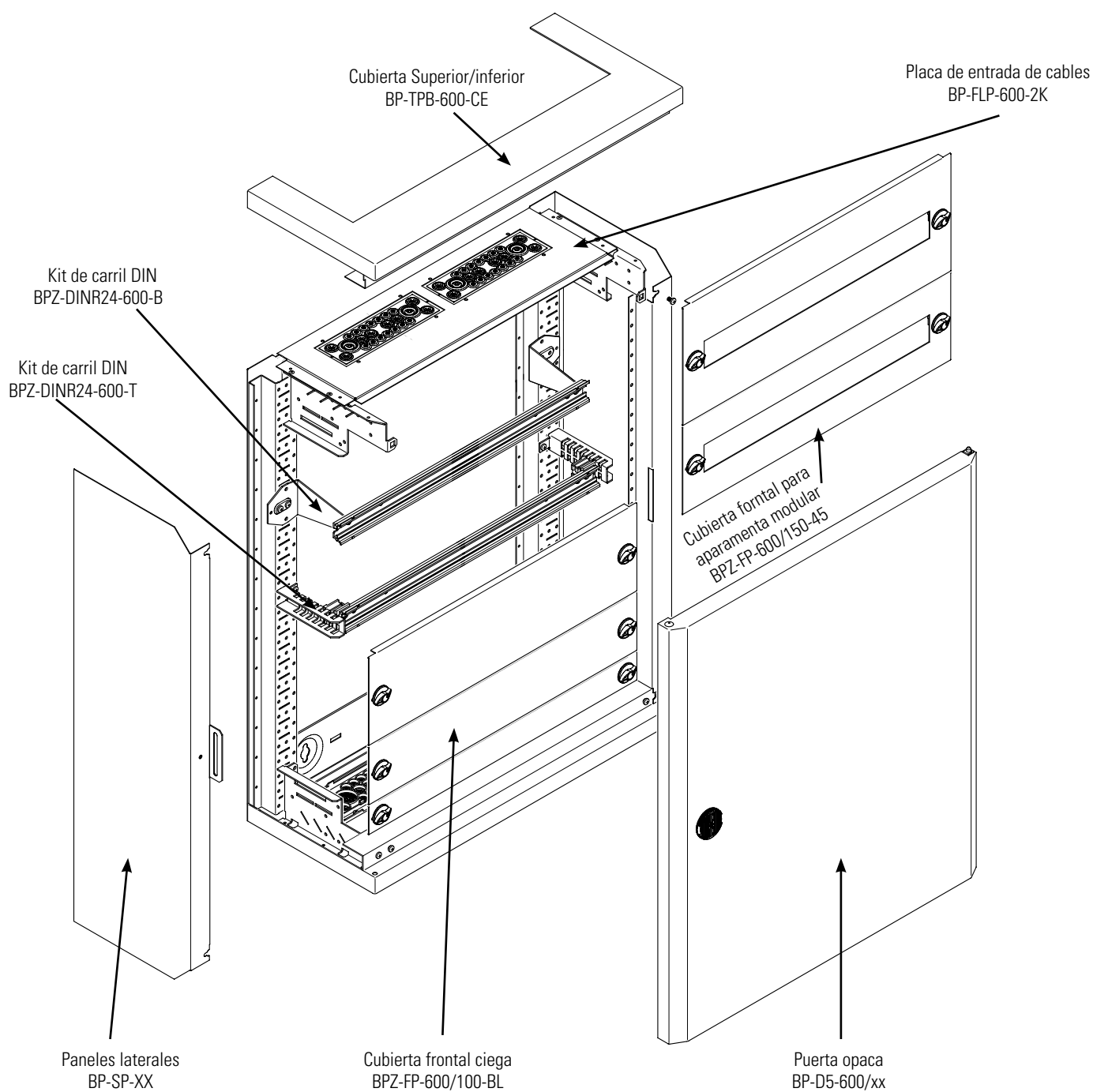

### Armarios de pared y suelo IP 30 sistema de montaje modular por paneles

Gracias a los accesorios de combinación BP-MFL (para apilamiento en vertical) y BP-MSL (para combinación en horizontal), existe la posibilidad de trabajar con un gran número de combinaciones.

Ambas referencias, son además, combinales entre si. Lo que significa que se pueden agrupar a la vez en vertical y en horizontal. También compatibles con la separación vertical tipo BPZ-ASB

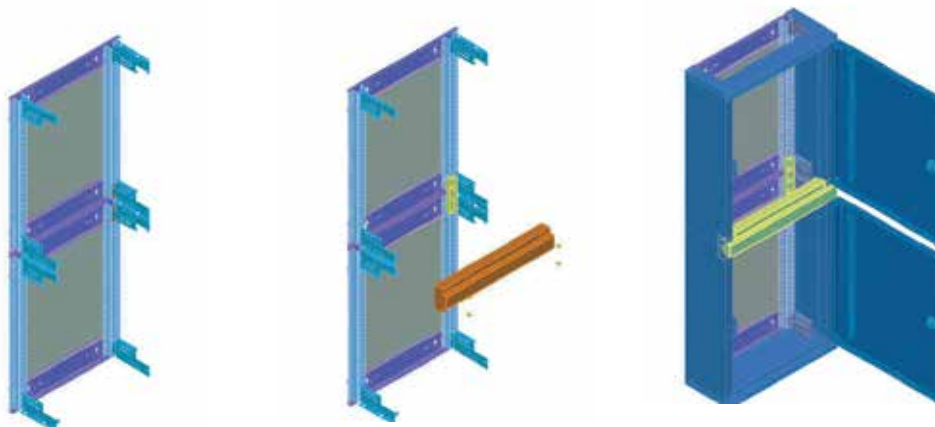

Apilamiento en vertical. Con esta configuración también se puede añadir un zócalo para colocación en suelo. Recordar que para conservar la IP el armario debe de colocarse montado en pared. Con esta configuración únicamente será necesario colocar un suelo y un techo.

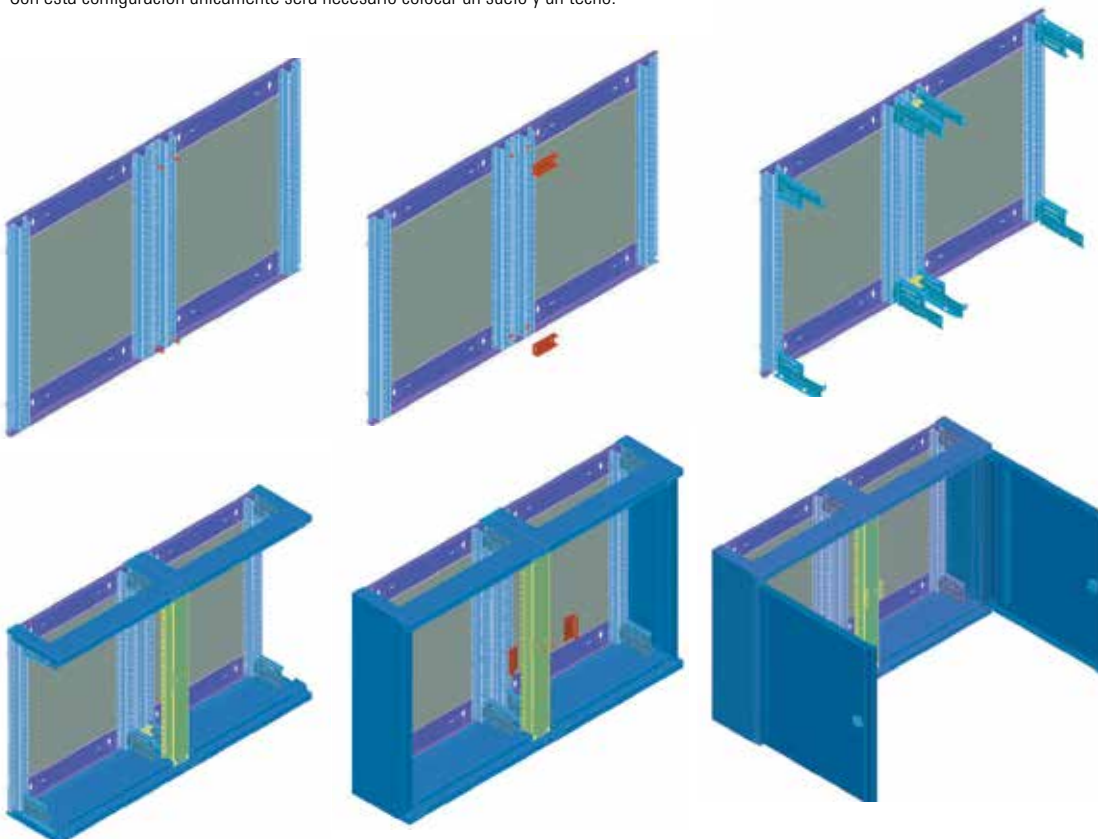

Acoplamiento en horizontal. Al tratarse de puertas reversibles, existe la posibilidad de una apertura panorámica para facilitar el acceso. Recordar que para conservar la IP el armario debe de colocarse montado en pared. Con esta configuración únicamente será necesario dos paneles laterales. Uno a cada lado.

## Armarios y accesorios

- Un armario completo se compone de:
  - 1 panel base BP-MF
  - 2 paneles (superior e inferior) BP-TBP
  - 2 paneles aperturas (superior e inferior) BP-FLP
  - 1 KIT paneles laterales BP-SP
  - 1 puerta tipo BP-DS (opaca) o BP-DT (transparente)
- Entrega en color RAL 7035

Ancho (mm)	Alto (mm)	UM (mm)	Referencia	Código
<b>Panel base - MF DE 400 mm</b>				
400	760	48	BP-MF-400/7	<b>286654</b>
	1060	72	BP-MF-400/10	<b>286655</b>
	1260	84	BP-MF-400/12	<b>286656</b>
	1560	108	BP-MF-400/15	<b>286657</b>
600	760	96	BP-MF-600/7	<b>286659</b>
	1060	144	BP-MF-600/10	<b>286660</b>
	1260	168	BP-MF-600/12	<b>286661</b>
	1560	216	BP-MF-600/15	<b>286662</b>
800	1060	210	BP-MF-800/10	<b>286665</b>
	1260	245	BP-MF-800/12	<b>286666</b>
	1560	315	BP-MF-800/15	<b>286667</b>



Ancho (mm)	Tipo	Referencia	Código
------------	------	------------	--------

### Panel superior/inferior (arriba y abajo) para 262,50 mm de profundidad

400	Para aperturas	BP-TBP-400-CE	<b>286699</b>
600	Contiene 2 unidades	BP-TBP-600-CE	<b>286701</b>
800	arriba y abajo	BP-TBP-800-CE	<b>286703</b>



### Panel aperturas superior/inferior salidas (unitario) para repuesto

400	Ciego. Sin tapas	BP-FLP-400-BL	<b>286704</b>
600	Contiene 1 unidad	BP-FLP-600-BL	<b>286707</b>
800	arriba o abajo	BP-FLP-800-BL	<b>286710</b>
400	Con tapas para cables	BP-FLP-400-2K	<b>286705</b>
600	Contiene 1 unidad	BP-FLP-600-2K	<b>286708</b>
800	arriba o abajo	BP-FLP-800-2K	<b>286711</b>
	Repuesto tapa FLP	ZSD-2K/FLA	272166

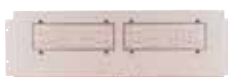



### Panel laterales (incluye izquierda y derecha) para repuesto

760		BP-SP-7	<b>286694</b>
1060		BP-SP-10	<b>286695</b>
1260		BP-SP-12	<b>286696</b>
1560		BP-SP-15	<b>286697</b>



## Armarios y accesorios

	Ancho (mm)	Alto (mm)	Referencia	Cierre maneta	Cierre Estandar
				-p	
<b>Puertas plenas</b>					
	400	700	BP-DS-400/7	119064	<b>286714</b>
		1000	BP-DS-400/10	119065	<b>286715</b>
		1200	BP-DS-400/12	119066	<b>286716</b>
		1500	BP-DS-400/15	119067	<b>286717</b>
	600	700	BP-DS-600/7	119069	<b>286719</b>
		1000	BP-DS-600/10	119070	<b>286720</b>
		1200	BP-DS-600/12	119071	<b>286721</b>
		1500	BP-DS-600/15	119072	<b>286722</b>
	800	1000	BP-DS-800/10	119075	<b>286725</b>
		1200	BP-DS-800/12	119076	<b>286726</b>
		1500	BP-DS-800/15	119077	<b>286727</b>

- El cierre estándar es compatible con un bombín con llave: 102467

- La maneta tipo -P (rotativa) es compatible con bombín+llave: 255309+138575

	Ancho (mm)	Alto (mm)	Referencia	Código
<b>Puertas transparentes</b>				
	400	700	BP-DT-400/7	<b>286729</b>
		1000	BP-DT-400/10	<b>286730</b>
		1200	BP-DT-400/12	<b>286731</b>
		1500	BP-DT-400/15	<b>286732</b>
	600	700	BP-DT-600/7	<b>286734</b>
		1000	BP-DT-600/10	<b>286735</b>
		1200	BP-DT-600/12	<b>286736</b>
		1500	BP-DT-600/15	<b>286737</b>
	800	700	BP-DT-800/7	<b>286739</b>
		1000	BP-DT-800/10	<b>286740</b>
		1200	BP-DT-800/12	<b>286741</b>
		1500	BP-DT-800/15	<b>286742</b>

Descripción	Referencia	Código
<b>Repuestos cerraduras para puertas IP30</b>		
Cerradura estándar doble ala	KLV-U-SS-F/SF	<b>275647</b>
Cerradura con llave para puerta plena	BPZ-LOCK	<b>102467</b>
Llave de repuesto para BPZ-LOCK	BPZ-LOCK/Z	<b>120766</b>
Cerradura rotativa sin llave	BPZ-SH	<b>116690</b>

Para opciones de cerradura con maneta tipo rotativa ver página (pág. 72)

## Armarios, repuestos y accesorios



Ancho (mm)	Alto (mm)	Referencia	Código
<b>Elemento de unión para acoplamiento en modo vertical</b>			
400		BP-MFL-400	<b>286743</b>
600		BP-MFL-600	<b>286744</b>
800		BP-MFL-800	<b>286745</b>

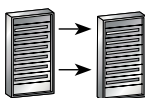

Ancho (mm)	Alto (mm)	Referencia	Código
<b>Elemento de unión para acoplamiento en modo horizontal</b>			
	760	BP-MSL-7	<b>286747</b>
	1060	BP-MSL-10	<b>286748</b>
	1260	BP-MSL-12	<b>286749</b>
	1560	BP-MSL-15	<b>286750</b>

### Tejadillo para IP31

Ancho (mm)	Alto (mm)	Referencia	Código
400		BPZ-CNP-400-IP31	194536
600		BPZ-CNP-600-IP31	194537
800		BPZ-CNP-800-IP31	194538
1000		BPZ-CNP-1000-IP31	194539
1200		BPZ-CNP-1200-IP31	194540

### Zócalo RAL 7035 horizontal

#### Panel frontal y trasero (ancho)

Ancho (mm)	Alto (mm)	Referencia	Código
400	100	BPZ-FS-400/1	293493
	200	BPZ-FS-400/2	293495
600	100	BPZ-FS-600/1	<b>293497</b>
	200	BPZ-FS-600/2	293499
800	100	BPZ-FS-800/1	<b>293501</b>
	200	BPZ-FS-800/2	293503
1000	100	BPZ-FS-1000/1	<b>293505</b>
	200	BPZ-FS-1000/2	293507
1200	100	BPZ-FS-1200/1	293509
	200	BPZ-FS-1200/2	293511

#### Panel profundidad (2 unidades)

Profundidad (mm)	Alto (mm)	Referencia	Código
249	100	BPZ-SS-1/249	<b>119168</b>
	200	BPZ-SS-2/249	119172

Un zócalo completo se compone de una unidad de panel frontal y de una unidad en profundidad  
 En caso de montaje en suelo se recomienda utilizar la pieza de fijación a pared : 112639-WFB-SET-CS (página 50)

### Armario completo entrega tipo FLAT

Ancho (mm)	Alto (mm)	Profundidad (mm)	Referencia	Código
600	760	96	BP-O-600/7-FLAT	113170
	1060	144	BP-O-600/10-FLAT	113171
	1260	168	BP-O-600/12-FLAT	113172
	1560	216	BP-O-600/15-FLAT	113173
800	1060	210	BP-O-800/10-FLAT	113174
	1260	245	BP-O-800/12-FLAT	113175
	1560	315	BP-O-800/15-FLAT	113176







### Armarios de pared y suelo compactos IP 54 con distintas posibilidades de montaje



El sistema xEnergy Basic está disponible tanto para armarios de pared como para armarios de suelo en versión IP54.

En lo que respecta al interior, el sistema BASIC puede montarse con sistema de chasis extraíbles o fijos, o incluso con ambos a la vez.

#### BACK

Es como se denomina al sistema de montaje con chasis fijos.

Este sistema no monta las paredes laterales BPZ-MSW y todos los componentes se fijan directamente sobre el bastidor del armario.

Es necesario utilizar perfil BPZ-FPS para colocar carátulas de protección.

Permite el montaje de:

- Carriles DIN
- NZM1 y NZM2 en posición horizontal
- Soporte de embarrado horizontal hasta 630 Amperios
- Soporte de embarrado vertical hasta 630 Amperios
- NZM1, NZM2 y NZM3 en posición vertical (montaje multiple)

#### MSW

Es como se denomina al sistema de montaje con chasis extraíbles.

Este sistema combina un montaje de paredes laterales BPZ-MSW.

Permite el montaje de:

- Carriles DIN
- NZM1 y NZM2 en posición horizontal y vertical (1 único interruptor)
- Soporte de embarrado horizontal hasta 250 Amperios

#### BACK+MSW

Complementa el uso las paredes laterales MSW con el sistema de fijación directo a bastidor tipo BACK.

### Sinóptico de Referencias

<b>BPM-...</b>	Armario base tipo xEnergy BASIC. Contiene puerta opaca.
<b>BPZ-...</b>	Accesorio para armario.
<b>BPZ-BBS-...</b>	Soportes de embarrado
<b>BPZ-DS-...</b>	Recambio puerta opaca
<b>BPZ-DT-...</b>	Recambio puerta transparente
<b>BPZ-FP-...</b>	Carátulas metálicas ciegas
<b>BPZ-FP-...-45</b>	Carátulas metálicas troqueladas para aparamenta modular
<b>BPZ-FPS/...</b>	Accesorio para montaje de carátulas con sistema de chasis fijos <b>BACK</b>
<b>BPZ-MPL...</b>	Placas de montaje para uso general <b>MSW y BACK</b>
<b>BPZ-DINR...-B (T)</b>	Carril DIN para montaje en sistema <b>BACK</b> ... B: Fijas, T:Regulables en profundidad
<b>BPZ-NZM...</b>	Placas de montaje para NZM en sistema <b>BACK</b>
<b>BPZ-MSW-...</b>	Paredes laterales para montaje de sistema de chasis extraíbles <b>MSW</b> (combinar con BPZ-CTS)
<b>BPZ-MPL...</b>	Placas de montaje para uso general <b>MSW y BACK</b>
<b>BPZ-DINR...</b>	Carril DIN para montaje en sistema <b>MSW</b>
<b>BPZ-NZM.../MSW...</b>	Placas de montaje para NZM en sistema <b>MSW</b>

## Sistema de montaje con chasis fijos BACK

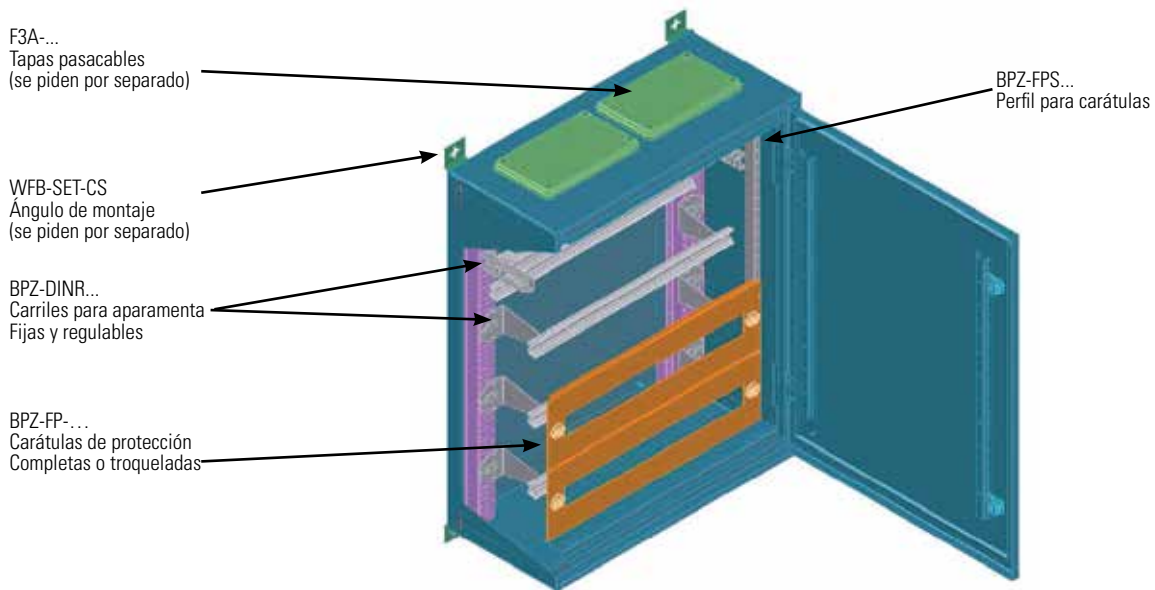

## Sistema de montaje con chasis extraíbles MSW

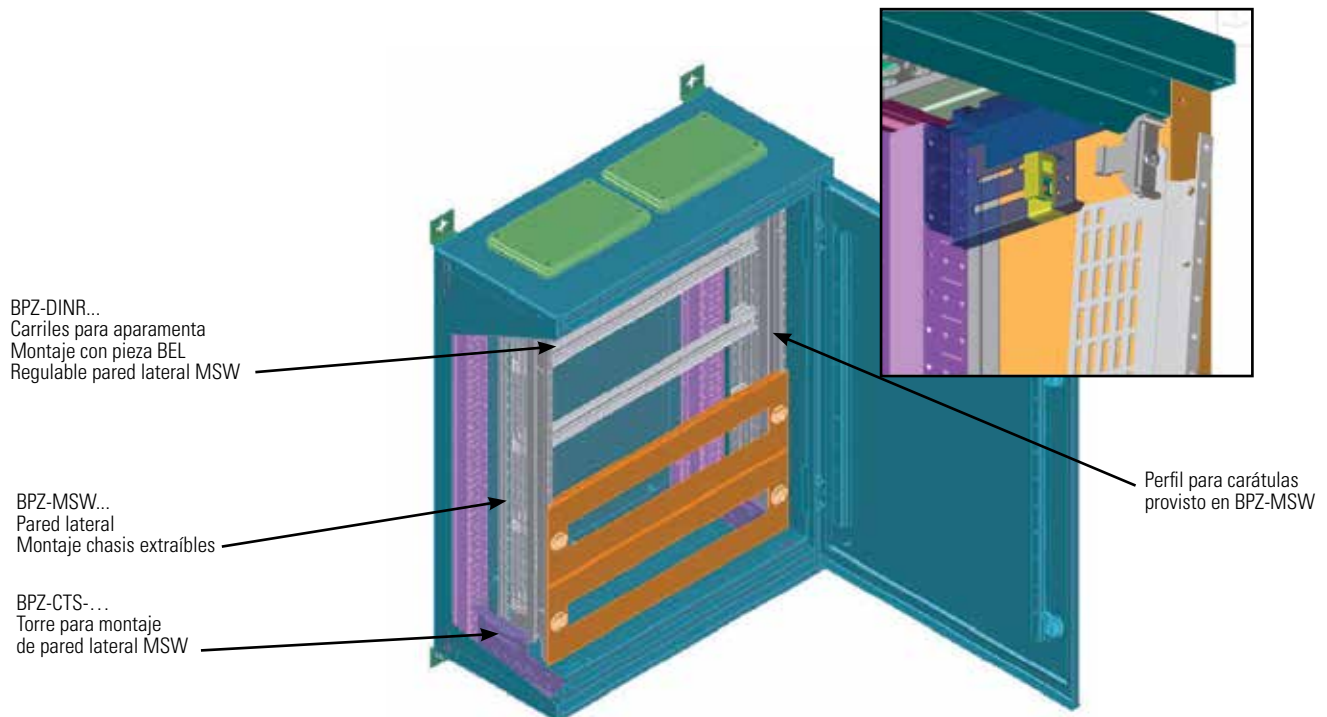

### Armario de superficie BPM-O para versión de chasis extraíbles tipo MSW

- Configurator para armarios IP54 montaje en pared
- Es preciso escoger: 1 armario (puerta opaca incluida)
  - 1 soporte de chasis extraíble (2 unidades si es compuesto)
  - El número de tapas según armario
- La configuración en chasis internos MSW permite la extracción de los kits de montaje para carril DIN y NZM en horizontal y vertical



Dimensiones ( mm )						Armario	
Profundidad	Ancho	Alto	Alto útil	Módulos	CarátulasDIN	Referencia	Código
<b>Armario de pared para chasis internos extraíbles tipo MSW - chasis simple</b>							
270	400	460	350	26	1x150 + 1x200	BPM-O-400/4-P	116653
		760	650	52	3x150 + 1x200	BPM-O-400/7-P	116654
		1060	950	78	5x150 + 1x200	BPM-O-400/10-P	116655
		1260	1150	91	5x150 + 2x200	BPM-O-400/12-P	116656
		1560	1450	117	7x150 + 2x200	BPM-O-400/15-P	116657
	600	460	350	48	1x150 + 1x200	BPM-O-600/4-P	116658
		760	650	96	3x150 + 1x200	BPM-O-600/7-P	<b>116659</b>
		1060	950	144	5x150 + 1x200	BPM-O-600/10-P	<b>116660</b>
		1260	1150	168	5x150 + 2x200	BPM-O-600/12-P	<b>116661</b>
		1560	1450	216	7x150 + 2x200	BPM-O-600/15-P	<b>116662</b>
	800	460	350	70	1x150 + 1x200	BPM-O-800/4-P	116663
		760	650	140	3x150 + 1x200	BPM-O-800/7-P	116664
		1060	950	210	5x150 + 1x200	BPM-O-800/10-P	<b>116665</b>
		1260	1150	245	5x150 + 2x200	BPM-O-800/12-P	<b>116666</b>
		1560	1450	315	7x150 + 2x200	BPM-O-800/15-P	<b>116667</b>
	1000	1060	950	222	2 x ( 5x150 + 1x200 )	BPM-O-1000/10-P	<b>116668</b>
		1260	1150	259	2 x ( 5x150 + 2x200 )	BPM-O-1000/12-P	<b>116669</b>
		1560	1450	333	2 x ( 7x150 + 2x200 )	BPM-O-1000/15-P	<b>116670</b>

# Armarios xEnergy Basic hasta 630A

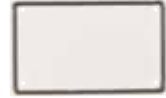

soporte chasis						Tapas pasacables		
Referencia	Unid.	Código	Referencia	Unid.	Código	Referencia	Unid.	Código
BPZ-MSW-4/SNAP	1	112284				F3A-0	1	<b>074182</b>
BPZ-MSW-7/SNAP		<b>112285</b>						
BPZ-MSW-10/SNAP		<b>112286</b>						
BPZ-MSW-12/SNAP		<b>112287</b>						
BPZ-MSW-15/SNAP		<b>112288</b>						
BPZ-MSW-4/SNAP	1	112284					2	
BPZ-MSW-7/SNAP		<b>112285</b>						
BPZ-MSW-10/SNAP		<b>112286</b>						
BPZ-MSW-12/SNAP		<b>112287</b>						
BPZ-MSW-15/SNAP		<b>112288</b>						
BPZ-MSW-4/SNAP	1	112284					3	
BPZ-MSW-7/SNAP		<b>112285</b>						
BPZ-MSW-10/SNAP		<b>112286</b>						
BPZ-MSW-12/SNAP		<b>112287</b>						
BPZ-MSW-15/SNAP		<b>112288</b>						
BPZ-MSW-10/SNAP	1	<b>112286</b>					3	
BPZ-MSW-12/SNAP		<b>112287</b>						
BPZ-MSW-15/SNAP		<b>112288</b>						

## Armario de superficie BPM-O para versión de chasis fijos tipo BACK

- Configurador para armarios IP54 montaje en pared
- Es preciso escoger: 1 armario (puerta opaca incluida)
  - 1 soporte de carátulas
  - (2 unidades para chasis compuesto)
  - El número de tapas según armario
- La configuración en chasis internos fijos tipo BACK permite trabajar todos los componentes a cablear en el mismo interior del armario



Profundidad	Dimensiones ( mm )					Armario	
	Ancho	Alto	Alto útil	Módulos	CarátulasDIN	Referencia	Código

### Armario de pared para chasis internos fijos tipo BACK - chasis simple

270	400	460	350	26	1x150 + 1x200	BPM-O-400/4-P	116653
		760	650	52	3x150 + 1x200	BPM-O-400/7-P	116654
		1060	950	78	5x150 + 1x200	BPM-O-400/10-P	116655
		1260	1150	91	5x150 + 2x200	BPM-O-400/12-P	116656
		1560	1450	117	7x150 + 2x200	BPM-O-400/15-P	116657
	600	460	350	48	1x150 + 1x200	BPM-O-600/4-P	116658
		760	650	96	3x150 + 1x200	BPM-O-600/7-P	<b>116659</b>
		1060	950	144	5x150 + 1x200	BPM-O-600/10-P	<b>116660</b>
		1260	1150	168	5x150 + 2x200	BPM-O-600/12-P	<b>116661</b>
		1560	1450	216	7x150 + 2x200	BPM-O-600/15-P	<b>116662</b>
	800	460	350	70	1x150 + 1x200	BPM-O-800/4-P	116663
		760	650	140	3x150 + 1x200	BPM-O-800/7-P	116664
		1060	950	210	5x150 + 1x200	BPM-O-800/10-P	<b>116665</b>
		1260	1150	245	5x150 + 2x200	BPM-O-800/12-P	<b>116666</b>
		1560	1450	315	7x150 + 2x200	BPM-O-800/15-P	<b>116667</b>
	1000	1060	950	222	2 x ( 5x150 + 1x200 )	BPM-O-1000/10-P	<b>116668</b>
		1260	1150	259	2 x ( 5x150 + 2x200 )	BPM-O-1000/12-P	<b>116669</b>
		1560	1450	333	2 x ( 7x150 + 2x200 )	BPM-O-1000/15-P	<b>116670</b>

### Armario de pared para chasis internos fijos tipo BACK - chasis compuesto (doble)

270	1000	1060	950	222	2 x ( 5x150 + 1x200 )	BPM-O-1000/10-P	<b>116668</b>
		1260	1150	259	2 x ( 5x150 + 2x200 )	BPM-O-1000/12-P	<b>116669</b>
		1560	1450	333	2 x ( 7x150 + 2x200 )	BPM-O-1000/15-P	<b>116670</b>
	1200	1260	1150	336	2 x ( 5x150 + 2x200 )	BPM-O-1200/12-P	116671
		1560	1450	432	2 x ( 7x150 + 2x200 )	BPM-O-1200/15-P	116672

## Armarios xEnergy Basic hasta 630A

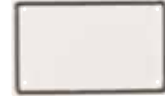

soporte carátulas						Tapas pasacables		
Referencia	Unid.	Código	Referencia	Unid.	Código	Referencia	Unid.	Código
BPZ-FPS/350	1	<b>112343</b>				F3A-0	1	<b>074182</b>
BPZ-FPS/650		<b>112344</b>						
BPZ-FPS/950		<b>112345</b>						
BPZ-FPS/1150		<b>112346</b>						
BPZ-FPS/1450		<b>112347</b>						
BPZ-FPS/350	1	<b>112343</b>				F3A-0	2	<b>074182</b>
BPZ-FPS/650		<b>112344</b>						
BPZ-FPS/950		<b>112345</b>						
BPZ-FPS/1150		<b>112346</b>						
BPZ-FPS/1450		<b>112347</b>						
BPZ-FPS/350	1	<b>112343</b>				F3A-0	3	<b>074182</b>
BPZ-FPS/650		<b>112344</b>						
BPZ-FPS/950		<b>112345</b>						
BPZ-FPS/1150		<b>112346</b>						
BPZ-FPS/1450		<b>112347</b>						
BPZ-FPS/950	1	<b>112345</b>				F3A-0	3	<b>074182</b>
BPZ-FPS/1150		<b>112346</b>						
BPZ-FPS/1450		<b>112347</b>						
BPZ-FPS/950	2	<b>112345</b>	BPZ-SF-10	1	<b>173625</b>	F3A-0	3	<b>074182</b>
			BPZ-SFB-1000		<b>173634</b>			
BPZ-FPS/1150	2	<b>112346</b>	BPZ-SF-12	1	<b>173626</b>	F3A-0	4	<b>074182</b>
			BPZ-SFB-1000		<b>173634</b>			
BPZ-FPS/1450	2	<b>112347</b>	BPZ-SF-15	1	<b>173627</b>	F3A-0	4	<b>074182</b>
			BPZ-SFB-1000		<b>173634</b>			
BPZ-FPS/1150	2	<b>112346</b>	BPZ-SF-12	1	<b>173626</b>	F3A-0	4	<b>074182</b>
			BPZ-SFB-1200		173635			
BPZ-FPS/1450	2	<b>112347</b>	BPZ-SF-15	1	<b>173627</b>	F3A-0	4	<b>074182</b>
			BPZ-SFB-1200		173635			

### Armario de suelo BPM-F para versión de chasis extraíbles tipo MSW

- Configurator para armarios IP54 montaje en suelo
- Es preciso escoger: 1 armario (puerta opaca incluida)
  - 1 soporte de chasis extraíble
  - (2 unidades si es compuesto)
  - El número de tapas según armario
- La configuración en chasis internos MSW permite la extracción de los kits de montaje para carril DIN y NZM en horizontal



Dimensiones ( mm )						Armario	
Profundidad	Ancho	Alto	Alto útil	Módulos	Carátulas DIN	Referencia	Código
<b>Armario de suelo para chasis internos extraíbles tipo MSW - chasis simple</b>							
320	600	1760	1650	264	11x150	BPM-F-600/17-P	<b>111049</b>
		2060	1950	312	13x150	BPM-F-600/20-P	<b>111050</b>
	800	1760	1650	385	11x150	BPM-F-800/17-P	<b>111051</b>
		2060	1950	455	13x150	BPM-F-800/20-P	<b>111052</b>
	1000	1760	1650	385 + 132	2 x (11x150)	BPM-F-1000/17-P	<b>111053</b>
		2060	1950	455 + 156	2 x (13x150)	BPM-F-1000/20-P	<b>111054</b>



## Armarios xEnergy Basic hasta 630A

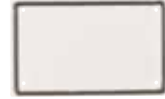

soporte chasis						Tapas pasacables		
Referencia	Unid.	Código	Referencia	Unid.	Código	Referencia	Unid.	Código
BPZ-MSW-17/SNAP	1	112289				F3A-0	2	074182
BPZ-MSW-20/SNAP		112300						
BPZ-MSW-17/SNAP	1	112289					3	
BPZ-MSW-20/SNAP		112300						
BPZ-MSW-17/SNAP	1	112289					3	
BPZ-MSW-20/SNAP		112300						

### Armario de suelo BPM-F para versión de chasis fijo tipo BACK

- Configurador para armarios IP54 montaje en suelo
- Es preciso escoger: 1 armario (puerta opaca incluida)
  - 1 soporte de carátulas
  - (2 unidades para chasis compuesto)
  - El número de tapas según armario
- La configuración en chasis internos fijos tipo BACK permite trabajar todos los componentes a cablear en el mismo interior del armario



Prof	Dimensiones ( mm)					Armario	
	Ancho	Alto	Alto útil	Módulos	Carátulas DIN	Referencia	Código
<b>Armario de suelo para chasis internos fijos tipo BACK - chasis simple</b>							
320	600	1760	1650	264	11x150	BPM-F-600/17-P	<b>111049</b>
		2060	1950	312	13x150	BPM-F-600/20-P	<b>111050</b>
	800	1760	1650	385	11x150	BPM-F-800/17-P	<b>111051</b>
		2060	1950	455	13x150	BPM-F-800/20-P	<b>111052</b>
	1000	1760	1650	385 + 132	2 x (11x150)	BPM-F-1000/17-P	<b>111053</b>
		2060	1950	455 + 156	2 x (13x150)	BPM-F-1000/20-P	<b>111054</b>
<b>Armario de suelo para chasis internos fijos tipo BACK- chasis compuesto (doble)</b>							
320	1000	1760	1650	385 + 132	2 x (11x150)	BPM-F-1000/17-P	<b>111053</b>
		2060	1950	455 + 156	2 x (13x150)	BPM-F-1000/20-P	<b>111054</b>
	1200	1760	1650	385 + 132	2 x (11x150)	BPM-F-1200/17-P	111055
		2060	1950	455 + 156	2 x (13x150)	BPM-F-1200/20-P	111056

## Armarios xEnergy Basic hasta 630A

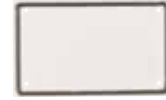

soporte chasis						Tapas pasacables		
Referencia	Unid.	Código	Referencia	Unid.	Código	Referencia	Unid.	Código
BPZ-FPS/17 BPZ-FPS/20	1	<b>106431</b> <b>106430</b>				F3A-0	2	<b>074182</b>
BPZ-FPS/17 BPZ-FPS/20	1	<b>106431</b> <b>106430</b>					3	
BPZ-FPS/17 BPZ-FPS/20	1	<b>106431</b> <b>106430</b>					3	
BPZ-FPS/17	2	<b>106431</b>	BPZ-SF-17	1	<b>108374</b>	F3A-0	3	<b>074182</b>
BPZ-FPS/20	2	<b>106430</b>	BPZ-SF-20	1	<b>108375</b>			
BPZ-FPS/17	2	<b>106431</b>	BPZ-SF-17	1	<b>108374</b>		4	
BPZ-FPS/20	2	<b>106430</b>	BPZ-SF-20	1	<b>108375</b>			

## Opciones al equipamiento estándar

Ancho (mm)	Alto (mm)	Puerta transparente		Puerta opaca	
		Referencia	Código	Referencia	Código
<b>Puerta transparente y puerta opaca (recambio)</b>					
- Puerta de cristal y RAL 7035					
- Una hoja para ancho de 600 mm y 800 mm y doble hoja para 1000 mm y 1200 mm					
- Maneta y cerradura incluida					
400	460	BPZ-DMT-400/4-P	173575		
	760	BPZ-DMT-400/7-P	173576		
	1060	BPZ-DMT-400/10-P	173577		
	1260	BPZ-DMT-400/12-P	173578		
	1560	BPZ-DMT-400/15-P	173579		
600	460	BPZ-DMT-600/4-P	173580		
	760	BPZ-DMT-600/7-P	173581	BPZ-DMS-600/7-P	174372
	1060	BPZ-DMT-600/10-P	173582	BPZ-DMS-600/10-P	174373
	1260	BPZ-DMT-600/12-P	173583	BPZ-DMS-600/12-P	174374
	1560	BPZ-DMT-600/15-P	173584	BPZ-DMS-600/15-P	174341
	1730	BPZ-DMT-600/17-P	173585	BPZ-DMS-600/17-P	174342
800	2030	BPZ-DMT-600/20-P	173586	BPZ-DMS-600/20-P	174343
	460	BPZ-DMT-800/4-P	173587		
	760	BPZ-DMT-800/7-P	173588		
	1060	BPZ-DMT-800/10-P	173589	BPZ-DMS-800/10-P	174344
	1260	BPZ-DMT-800/12-P	173590	BPZ-DMS-800/12-P	174345
	1560	BPZ-DMT-800/15-P	173591	BPZ-DMS-800/15-P	174346
1000	1730	BPZ-DMT-800/17-P	173592	BPZ-DMS-800/17-P	174347
	2030	BPZ-DMT-800/20-P	173593	BPZ-DMS-800/20-P	174348
	1060	BPZ-DMT-1000/10-P	173594		
	1260	BPZ-DMT-1000/12-P	173595		
	1560	BPZ-DMT-1000/15-P	173596	BPZ-DMS-1000/15-P	174349
1200	1730	BPZ-DMT-1000/17-P	173597	BPZ-DMS-1000/17-P	174350
	2030	BPZ-DMT-1000/20-P	173598	BPZ-DMS-1000/20-P	174351
	1260	BPZ-DMT-1200/12-P	173599		
	1560	BPZ-DMT-1200/15-P	173600		



Alto (mm)	Ancho (mm)	Frontal y trasera del zócalo		Laterales del zócalo	
		Referencia	Código	Referencia	Código
<b>Zócalo</b>					
- RAL 7035					
- Altura de 100 mm y 200 mm					
- Profundidad de 270 mm (para armarios de pared) y de 320 mm (para armarios de suelo)					
- El zócalo se compone de una referencia para la parte frontal y trasera y de otra para los laterales					
100	400	BPZ-FS-400/1	239439	BPZ-SS-1/320 *	<b>112348</b>
	600	BPZ-FS-600/1	<b>293497</b>		
	800	BPZ-FS-800/1	<b>293501</b>		
	1000	BPZ-FS-1000/1	<b>293505</b>		
	1200	BPZ-FS-1200/1	293509		
200	400	BPZ-FS-400/2	293495	BPZ-SS-2/320 *	112349
	600	BPZ-FS-600/2	293499		
	800	BPZ-FS-800/2	293503		
	1000	BPZ-FS-1000/2	293507		
	1200	BPZ-FS-1200/2	293511		



\* Profundidad de 320 mm para armarios de suelo  
 \*\* Profundidad de 270 mm para armarios de pared

## Accesorios

Descripción	Referencia	Código
-------------	------------	--------

### Set de división de armarios (para BACK y MSW)



Set vertical para armarios de 1060 mm de altura	BPZ-SF-10	173625
Set vertical para armarios de 1260 mm de altura	BPZ-SF-12	173626
Set vertical para armarios de 1560 mm de altura	BPZ-SF-15	173627
Set vertical para armarios de 1650 mm de altura	BPZ-SF-17	108374
Set vertical para armarios de 1950 mm de altura	BPZ-SF-20	108375

Set horizontal para armarios de 1000 mm de ancho	BPZ-SFB-1000	173634
Set horizontal para armarios de 1200 mm de ancho	BPZ-SFB-1200	173635

Es necesario pedir una unidad de set vertical y una de horizontal para realizar la división (BPZ-SFB únicamente para armarios de pared)

### Separación horizontal (para MSW)

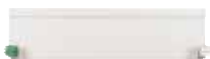

Separación horizontal para ancho de 400 mm	BPZ-AS-400	119224
Separación horizontal para ancho de 600 mm	BPZ-AS-600	119225
Separación horizontal para ancho de 800 mm	BPZ-AS-800	119226
Separación horizontal para ancho de 1000 mm	BPZ-AS-1000	119227
Separación horizontal para ancho de 1200 mm	BPZ-AS-1200	119228

### Separación horizontal (para BACK y MSW)



Separación horizontal para ancho de 400 mm	BPZ-ASMF-400	120722
Separación horizontal para ancho de 600 mm	BPZ-ASMF-600	120723
Separación horizontal para ancho de 800 mm	BPZ-ASMF-800	120724
Separación horizontal para ancho de 1000 mm	BPZ-ASMF-1000	120725
Separación horizontal para ancho de 1200 mm	BPZ-ASMF-1200	120726

### Separación vertical para división (para BACK y MSW)



Separación vertical de altura 400 mm	BPZ-ASB/4	120727
Separación vertical de altura 700 mm	BPZ-ASB/7	120728
Separación vertical de altura 1000 mm	BPZ-ASB/10	120729
Separación vertical de altura 1200 mm	BPZ-ASB/12	120730
Separación vertical de altura 1500 mm	BPZ-ASB/15	120731
Separación vertical de altura 1700 mm	BPZ-ASB/17	152617
Separación vertical de altura 2000 mm	BPZ-ASB/20	152618

## Continuacion, Accesorios

Descripción	Referencia	Código
-------------	------------	--------

### Accesorio para aumentar profundidad de carriles (para MSW)



Contiene dos unidades	TIW-1	275430
-----------------------	-------	--------

### Accesorios para colocación para canal de cableado



Para canal de 60 mm en sist. ext. MSW (colocación vertical)	KKW-40	275242
Para canal de 80 mm en sist. ext. MSW (colocación vertical)	KKW-DIN	275243



Para canal 8 mm alto sist. fijo back 400 y 600 mm ancho	BPZ-CDB	102471
Para canal 23 mm alto sist. fijo back 400 y 600 mm ancho	BPZ-CDB23	105216
Para canal 58 mm alto sist. fijo back 400 y 600 mm ancho	BPZ-CDB58	109169



Para canal 8 mm alto sist. fijo back (no 400 mm ancho)	BPZ-CDB8/CP	116915
Para canal 23 mm alto sist. fijo back (no 400 mm ancho)	BPZ-CDB23/CP	116916
Para canal 58 mm alto sist. fijo back (no 400 mm ancho)	BPZ-CDB58/CP	116917



Perfil C especial para montaje de canaletas 400 mm	BPZ-CP-400	116918
Perfil C especial para montaje de canaletas 600 mm	BPZ-CP-600	116919
Perfil C especial para montaje de canaletas 800 mm	BPZ-CP-800	116920
Perfil C especial para montaje de canaletas 1000 mm	BPZ-CP-1000	116921
Perfil C especial para montaje de canaletas 1200 mm	BPZ-CP-1200	116922

Fijación macho para canal pasacables	BPZ-ZP1	184980
--------------------------------------	---------	--------

Fijación hembra para canal pasacables	BPZ-ZP2	184981
---------------------------------------	---------	--------

### elementos de sujeción de armarios



Soporte para fijación en pared (4 und.)	WFB-SET-CS	<b>112639</b>
---	------------	---------------

Ángulos (2 und.) para mejor fijación de armarios en suelo	BPZ-WW	142474
---	--------	--------

Cáncamos (1 und.)	BPZ-LE	286770
-------------------	--------	--------

Manetas, cerraduras, tapas pasacables, etc... en página (actual 72)



## Armario de pared IP30, RAL 7035

### - Armario tipo BPM-O: IP30 y RAL 7035

- No se incluyen interruptores automáticos ni barras de cobre
- Sistema de montaje modular para facilitar el cableado
- Se entrega junto a chasis para carriles modulares equipados con cubierta abierta y con carriles DIN
- El armario se entrega con tapas, maneta sencilla de doble ala sin cerradura y herrajes para fijación a pared
- El último carril es regulable en profundidad

UM/Filas	Ancho (mm)	Alto (mm)	Referencia	Código
----------	------------	-----------	------------	--------

### Armarios para Apararmenta modular en diferentes anchos y alturas



96 / 4	600	760	XB30-0607-96	72001705
144 / 6		1060	XB30-0610-144	72001706
168 / 7		1260	XB30-0612-168	72001707
216 / 9		1560	XB30-0615-216	72001708
245 / 7	800	1260	XB30-0812-245	72001709
315 / 9		1560	XB30-0815-315	72001710

### NZM1 en montaje horizontal



72 / 3	600	760	XB30-0607-NZM1-72	72001711
120 / 5		1060	XB30-0610-NZM1-120	72001712
144 / 6		1260	XB30-0612-NZM1-144	72001713
192 / 8		1560	XB30-0615-NZM1-192	72001714
210 / 6	800	1260	XB30-0812-NZM1-210	72001715
280 / 8		1560	XB30-0815-NZM1-280	72001716

### NZM1 en montaje vertical y soporte de embarrado

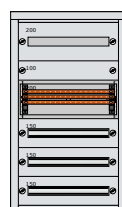

72 / 3	600	1060	XB30-0610-NZM1V-EMBH-72	72001717
120 / 5		1260	XB30-0612-NZM1V-EMBH-120	72001718
168 / 7		1560	XB30-0615-NZM1V-EMBH-168	72001719
175 / 5	800	1260	XB30-0812-NZM1V-EMBH-175	72001720
245 / 7		1560	XB30-0815-NZM1V-EMBH-245	72001721

\* El KIT embarrado consistirá de:

- Soporte de barras del tipo BPZ-BBS de 250A, 4P
- Plexiglass para protección de contactos
- Carátula ciega metálica para protección total

Cantidad de NZM1 que se pueden montar en una fila

Ancho (mm)	3 POLOS	4 POLOS
600	4 uds	3 uds
800	7 uds	5 uds



## Armario de pared IP30, RAL 7035

**UM/Filas      Ancho (mm)      Alto (mm)      Referencia      Código**

### NZM2 en montaje horizontal



UM/Filas	Ancho (mm)	Alto (mm)	Referencia	Código
72 / 3	600	760	XB30-0607-NZM2-72	72001722
120 / 5		1060	XB30-0610-NZM2-120	72001723
144 / 6		1260	XB30-0612-NZM2-144	72001724
192 / 8		1560	XB30-0615-NZM2-192	72001725
210 / 6	800	1260	XB30-0812-NZM2-210	72001726
280 / 8		1560	XB30-0815-NZM2-280	72001727

### NZM 2 en montaje vertical y soporte de embarrado

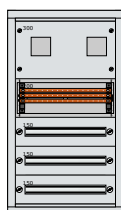

UM/Filas	Ancho (mm)	Alto (mm)	Referencia	Código
72 / 3	600	1060	XB30-0610-NZM2V-EMBH-72	72001728
96 / 4		1260	XB30-0612-NZM2V-EMBH-96	72001729
144 / 6		1560	XB30-0615-NZM2V-EMBH-144	72001730
140 / 4	800	1260	XB30-0812-NZM2V-EMBH-140	72001731
210 / 6		1560	XB30-0815-NZM2V-EMBH-210	72001732

\* El KIT embarrado consistirá de:

- Soporte de barras del tipo BPZ-BBS de 250A, 4P
- Plexiglass para protección de contactos
- Carátula ciega metálica para protección total

Cantidad de NZM2 que se pueden montar en una fila

Ancho (mm)	3 POLOS	4 POLOS
600	4 uds	2 uds
800	4 uds	4 uds
1000	4 uds	4 uds

### NZM3 en montaje vertical y soporte de embarrado

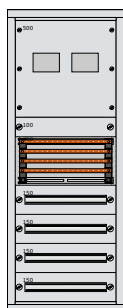

UM/Filas	Ancho (mm)	Alto (mm)	Referencia	Código
96 / 4	600	1560	XB30-0615-NZM3V-EMBH-96	72001733
140 / 4	800	1560	XB30-0815-NZM3V-EMBH-140	72001734

\* El KIT embarrado consistirá de:

- Soporte de barras del tipo BPZ-BBS de 630A, 4P
- Carátula ciega metálica para protección total



Cantidad de NZM3 que se pueden montar en una fila

Ancho (mm)	3 POLOS	4 POLOS
600	2 uds	2 uds
800	3 uds	3 uds

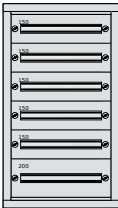

## Armario de pared IP54, RAL 7035

### - Armario tipo BPM-O: IP54 y RAL 7035

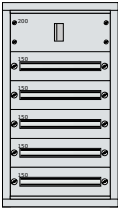

- No se incluyen interruptores automáticos ni barras de cobre
- Chasis para montaje de aparatación modular extraíble para facilitar el cableado (referencias terminadas en -E)
- El interruptor automático se monta fijo en el bastidor del armario en modo VERTICAL. En modo HORIZONTAL se extrae con el chasis
- Los soportes de embarrado se montan fijos en el bastidor hasta 630A. El de 250A es extraíble
- Se entrega junto a chasis para carriles modulares equipados con cubierta abierta y con carriles DIN
- El armario se entrega con tapas, maneta sencilla de doble ala sin cerradura y herrajes para fijación a pared

UM/Filas	Ancho (mm)	Alto (mm)	Referencia	Código	
<b>Armarios para Aparatación modular en diferentes anchos y alturas</b>					
	96 / 4	600	760	XB54-0607-96-E	72001735
	144 / 6		1060	XB54-0610-144-E	72001736
	168 / 7		1260	XB54-0612-168-E	72001737
	216 / 9		1560	XB54-0615-216-E	72001738
	245 / 7	800	1260	XB54-0812-245-E	72001739
	315 / 9		1560	XB54-0815-315-E	72001740
	322 / 7	1000	1260	XB54-1012-322-E	72001741
	414 / 9		1560	XB54-1015-414-E	72001742

### NZM1 en montaje horizontal

	72 / 3	600	760	XB54-0607-NZM1-72-E	72001743
	120 / 5		1060	XB54-0610-NZM1-120-E	72001744
	144 / 6		1260	XB54-0612-NZM1-144-E	72001745
	192 / 8		1560	XB54-0615-NZM1-192-E	72001746
	210 / 6	800	1260	XB54-0812-NZM1-210-E	72001747
	280 / 8		1560	XB54-0815-NZM1-280-E	72001748

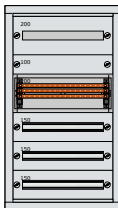
### NZM1 en montaje vertical y soporte de embarrado

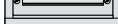
	72 / 3	600	1060	XB54-0610-NZM1V-EMBH-72-E	72001749
	120 / 5		1260	XB54-0612-NZM1V-EMBH-120-E	72001750
	168 / 7		1560	XB54-0615-NZM1V-EMBH-168-E	72001751
	175 / 5	800	1260	XB54-0812-NZM1V-EMBH-175-E	72001752
	245 / 7		1560	XB54-0815-NZM1V-EMBH-245-E	72001753
	322 / 7	1000	1560	XB54-1015-NZM1V-EMBH-322-E	72001754

\* El KIT embarrado consistirá de:

- Soporte de barras del tipo BPZ-BBS de 250A, 4P
- Plexiglass para protección de contactos
- Carátula ciega metálica para protección total

Cantidad de NZM1 que se pueden montar en una fila

Ancho (mm)	3 POLOS	4 POLOS
600	4 uds	3 uds
800	7 uds	5 uds
1000	9 uds	6 uds

## Continuación, Armario de pared IP54, RAL 7035

UM/Filas	Ancho (mm)	Alto (mm)	Referencia	Código
----------	------------	-----------	------------	--------

### NZM1 en montaje vertical y soporte de embarrado lateral (un solo interruptor)

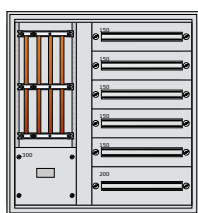

144 / 6	1000	1060	XB54-0610-NZM1V-EMBH-72	72001755
168 / 7		1260	XB54-0612-NZM1V-EMBH-120	72001756
216 / 9		1560	XB54-0615-NZM1V-EMBH-168	72001757

\* El KIT embarrado consistirá de:

- Soporte de barras del tipo BPZ-BBS de 250A, 4P
- Carátula ciega metálica para protección total

### NZM2 en montaje horizontal



72 / 3	600	760	XB54-0607-NZM2-72-E	72001758
120 / 5		1060	XB54-0610-NZM2-120-E	72001759
144 / 6		1260	XB54-0612-NZM2-144-E	72001760
192 / 8		1560	XB54-0615-NZM2-192-E	72001761
210 / 6	800	1260	XB54-0812-NZM2-210-E	72001762
280 / 8		1560	XB54-0815-NZM2-280-E	72001763

### NZM2 en montaje vertical y soporte de embarrado

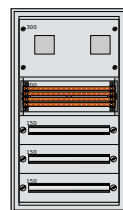

72 / 3	600	1060	XB54-0610-NZM2V-EMBH-72-E	72001764
96 / 4		1260	XB54-0612-NZM2V-EMBH-96-E	72001765
144 / 6		1560	XB54-0615-NZM2V-EMBH-144-E	72001766
140 / 4	800	1260	XB54-0812-NZM2V-EMBH-140-E	72001767
210 / 6		1560	XB54-0815-NZM2V-EMBH-210-E	72001768
276 / 6	1000	1560	XB54-1015-NZM2V-EMBH-276-E	72001769

\* El KIT embarrado consistirá de:

- Soporte de barras del tipo BPZ-BBS de 250A, 4P
- Plexiglass para protección de contactos
- Carátula ciega metálica para protección total

Cantidad de NZM2 que se pueden montar en una fila

Ancho (mm)	3 POLOS	4 POLOS
600	3 uds	2 uds
800	4 uds	4 uds
1000	4 uds	4 uds

## Continuacion, Armario de pared IP54, RAL 7035

### - Armario tipo BPM-O: IP54 y RAL 7035

- No se incluyen interruptores automáticos ni barras de cobre
- Chasis para montaje de aparatación modular extraíble para facilitar el cableado (referencias terminadas en -E)
- El interruptor automático se monta fijo en el bastidor del armario en modo HORIZONTAL. En modo VERTICAL se extrae con el chasis
- Los soportes de embarrado se montan fijos en el bastidor hasta 630A. El de 250A es extraíble
- Se entrega junto a chasis para carriles modulares equipados con cubierta abierta y con carriles DIN
- El armario se entrega con tapas, maneta sencilla de doble ala sin cerradura y herrajes para fijación a pared

UM/Filas	Ancho (mm)	Alto (mm)	Referencia	Código
----------	------------	-----------	------------	--------

### NZM2 en montaje vertical y soporte de embarrado lateral (un solo interruptor)



144 / 6	1000	1060	XB54-1010-NZM2-EMBV-144	72001770
168 / 7		1260	XB54-1012-NZM2-EMBV-168	72001771
216 / 9		1560	XB54-1015-NZM2-EMBV-216	72001772

\* El KIT embarrado consistirá de:

- Soporte de barras del tipo BPZ-BBS de 250A, 4P
- Carátula ciega metálica para protección total

### NZM3 en montaje vertical y soporte de embarrado



96 / 4	600	1560	XB54-0615-NZM3V-EMBH-96-E	72001773
140 / 4	800	1560	XB54-0815-NZM3V-EMBH-140-E	72001774
184 / 4	1000	1560	XB54-1015-NZM3V-EMBH-184-E	72001775

\* El KIT embarrado consistirá de:

- Soporte de barras del tipo BPZ-BBS de 630A, 4P
- Carátula ciega metálica para protección total

Cantidad de NZM3 que se pueden montar en una fila

Ancho (mm)	3 POLOS	4 POLOS
600	2 uds	2 uds
800	3 uds	3 uds
1000	3 uds	3 uds

### NZM3 en montaje vertical y soporte de embarrado lateral (un solo interruptor)

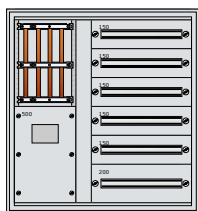

144 / 6	1000	1060	XB54-0615-NZM3V-EMBH-96	72001776
168 / 7		1260	XB54-0815-NZM3V-EMBH-140	72001777
216 / 9		1560	XB54-1015-NZM3V-EMBH-184	72001778

\* El KIT embarrado consistirá de:

- Soporte de barras del tipo BPZ-BBS de 630A, 4P
- Carátula ciega metálica para protección total

## Continuacion, Armario de suelo IP54, RAL 7035

### - Armario tipo BPM-F: IP54 y RAL 7035

- No se incluyen interruptores automáticos
- Chasis para montaje de aparatación modular extraíble para facilitar el cableado (referencias terminadas en -E)
- El interruptor automático se monta fijo en el bastidor del armario
- Los soportes de embarrado se montan fijos en el bastidor hasta 630A. El de 250A es extraíble
- Se entrega junto a chasis para carriles modulares equipados con cubierta abierta y con carriles DIN
- El armarios se entrega con tapas, maneta oscilante (sin cerradura) y herrajes para fijación a pared

UM/Filas	Ancho (mm)	Alto (mm)	Referencia	Código
----------	------------	-----------	------------	--------

### Armarios para Aparatación modular en diferentes anchos y alturas



264 / 11	600	1760	XB54-0617-264-E	72001779
312 / 13		2060	XB54-0620-312-E	72001780
385 / 11	800	1760	XB54-0817-385-E	72001781
455 / 13		2060	XB54-0820-455-E	72001782
506 / 11	1000	1760	XB54-1017-506-E	72001783
598 / 13		2060	XB54-1020-598-E	72001784

### NZM1 en montaje vertical y soporte de embarrado



192 / 8	600	1760	XB54-0617-NZM1V-EMBH-192-E	72001785
240 / 10		2060	XB54-0620-NZM1V-EMBH-240-E	72001786
280 / 8	800	1760	XB54-0817-NZM1V-EMBH-280-E	72001787
350 / 10		2060	XB54-0820-NZM1V-EMBH-350-E	72001788
368 / 8	1000	1760	XB54-1017-NZM1V-EMBH-368-E	72001789
460 / 10		2060	XB54-1020-NZM1V-EMBH-460-E	72001790

\* El KIT embarrado consistirá de:

- Soporte de barras del tipo BPZ-BBS de 250A, 4P
- Plexiglass para protección de contactos
- Carátula ciega metálica para protección total

Cantidad de NZM1 que se pueden montar en una fila

Ancho (mm)	3 POLOS	4 POLOS
600	4 uds	3 uds
800	7 uds	5 uds
1000	9 uds	6 uds

## Armario de suelo IP54, RAL 7035

### - Armario tipo BPM-F: IP54 y RAL 7035

- No se incluyen interruptores automáticos
- Chasis para montaje de aparatación modular extraíble para facilitar el cableado (referencias terminadas en -E)
- El interruptor automático se monta fijo en el bastidor del armario
- Los soportes de embarrado se montan fijos en el bastidor hasta 630A. El de 250A es extraíble
- Se entrega junto a chasis para carriles modulares equipados con cubierta abierta y con carriles DIN
- El armarios se entrega con tapas, maneta oscilante (sin cerradura) y herrajes para fijación a pared

UM/Filas	Ancho (mm)	Alto (mm)	Referencia	Código
<b>NZM2 en montaje vertical y soporte de embarrado</b>				
168 / 7	600	1760	XB54-0617-NZM2V-EMBH-168-E	72001791
216 / 9		2060	XB54-0620-NZM2V-EMBH-216-E	72001792
245 / 7	800	1760	XB54-0817-NZM2V-EMBH-245-E	72001793
315 / 9		2060	XB54-0820-NZM2V-EMBH-315-E	72001794
322 / 7	1000	1760	XB54-1017-NZM2V-EMBH-322-E	72001795
414 / 9		2060	XB54-1020-NZM2V-EMBH-414-E	72001796



\* El KIT embarrado consistirá de:

- Soporte de barras del tipo BPZ-BBS de 630A, 4P
- Carátula ciega metálica para protección total

Cantidad de NZM 1 que se pueden montar en una fila

Ancho (mm)	3 POLOS	4 POLOS
600	4 uds	3 uds
800	7 uds	5 uds
1000	9 uds	6 uds

### NZM3 en montaje vertical y soporte de embarrado

120 / 5	600	1760	XB-0617-NZM3V-EMBH-120-E	72001797
168 / 7		2060	XB-0620-NZM3V-EMBH-168-E	72001798
175 / 5	800	1760	XB-0817-NZM3V-EMBH-175-E	72001799
245 / 7		2060	XB-0820-NZM3V-EMBH-245-E	72001800
230 / 5	1000	1760	XB-1017-NZM3V-EMBH-230-E	72001801
322 / 7		2060	XB-1020-NZM3V-EMBH-322-E	72001802



\* El KIT embarrado consistirá de:

- Soporte de barras del tipo BPZ-BBS de 630A, 4P
- Carátula ciega metálica para protección total

Ancho (mm)	3 POLOS	4 POLOS
600	2 uds	2 uds
800	3 uds	3 uds
1000	3 uds	3 uds

# xEnergy Light



## Armarios de suelo enlazables IP 55

- Armarios de suelo enlazables para instalaciones eléctricas
- Tensión de empleo hasta 415VAC
- Montaje de embarrados hasta 2500A
- Grado de protección IP55
- Armario de chapa de acero, recubierto con poliéster en polvo RAL 7035 (armarios y cubiertas)
- Clase de aislamiento I en conformidad con IEC/EN 96208
- Placas frontales metálicas con enganches para puesta a tierra
- Profundidad para armarios en fondo 400, 600 y 800mm
- Amplia variedad de dimensiones, tanto en anchura como en altura
- Paneles desmontable para fácil acceso
- Posibilidad de separación interna para diferenciar zonas de cableado

Paneles laterales / traseros  
XVTL-MP(S)/R (IP55)



Detalle



XVTL-BRA

XVTL-VP

Placas de montaje BPZ-MPL  
100, 200, 300, 400, 500 mm de alto



Soporte transversal XVTL-IZM  
para IZM



Perfil horizontal XVTL-MP-.MIB



Perfiles horizontales  
XVTL-HP, XVTL-HP/L



Perfiles verticales XSFH

Perfiles verticales  
XVTL-VP  
475, 975 y 1850  
mm de alto



Soportes XVTL-BRA/M, XVTL-BRA/L  
utilizados para fijar perfiles verticales y para fijar la  
placa de montaje en el medio

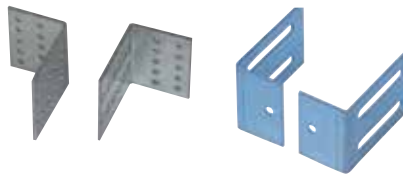

Detalle



Zócalo XAP  
100 y 200 mm de alto

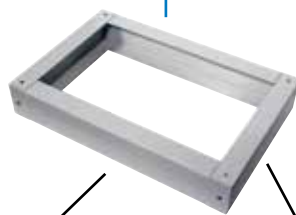

Paneles delanteros  
XVTL-SO100/F.,  
XVTL-SO200/F..

Paneles laterales  
XVTL-SO100/S., XVTL-SO200/S..  
Paneles laterales (con corte)  
XVTL-SO100/EF/S, XVTL-SO200/EF/S



Tapas superiores

Tapa superior XVTL-MP/T.. (IP55)

Tapa superior XVTL-MP/T/EF (IP55) con corte preparada para bridas de inserción de cables F3A

Bastidores XSFB

Conjunto de protector de puerta XVTL-DA

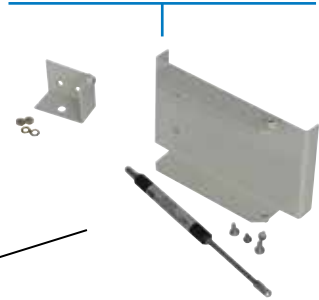

**Cerradura**  
Cerradura de puerta de 3 puntos gracias a un asa a presión con cierre de varilla. El asa de cierre a presión se puede equipar con una cerradura semicilíndrica, si es necesario.



**Bisagra**  
Ángulo de apertura superior a 105°  
Montaje y retirada rápidos de las puertas



Carriles pasacables XAR... Perfil C  
XVTL-AB... Perfil L



Paneles de cobertura inferiores

XSPBAC  
Sin brida de retroceso, 35 o 110 mm de profundidad

XSPBA  
Con brida de retroceso, 60 - 75 mm de profundidad, para cables finos

XVTL-BP/JL...  
Con brida de retroceso, 90 - 105 mm de profundidad, para cables gruesos



### Armarios de suelo IP 55

- **Accesorio XVTL-BP-F**

Permite instalar componentes del sistema xEnergy Basic. Por eso muchos accesorios son compatibles para ambos modelos. Junto con accesorio XVTL-SF permite la división de la estructura para combinar paneles de montaje en sentido vertical.

Por ejemplo:

- Armario de 1000mm= 600/400, 400/600
- Armario de 1200mm= 600/600, 800/400, 400/800, 400/400/400

- **Accesorio XVTL-BP-W para montaje de carátulas**

Montadas en el soporte tipo BPZ-FPS de tipo BACK

- **Panel lateral de montaje BPZ-MSW**

Montaje de tipo extraíble

- **Posibilidad de combinar el sistema MSW con el tipo BACK**

Gran versatilidad con la utilización de software gratuito de oferta xEnergy Configurator

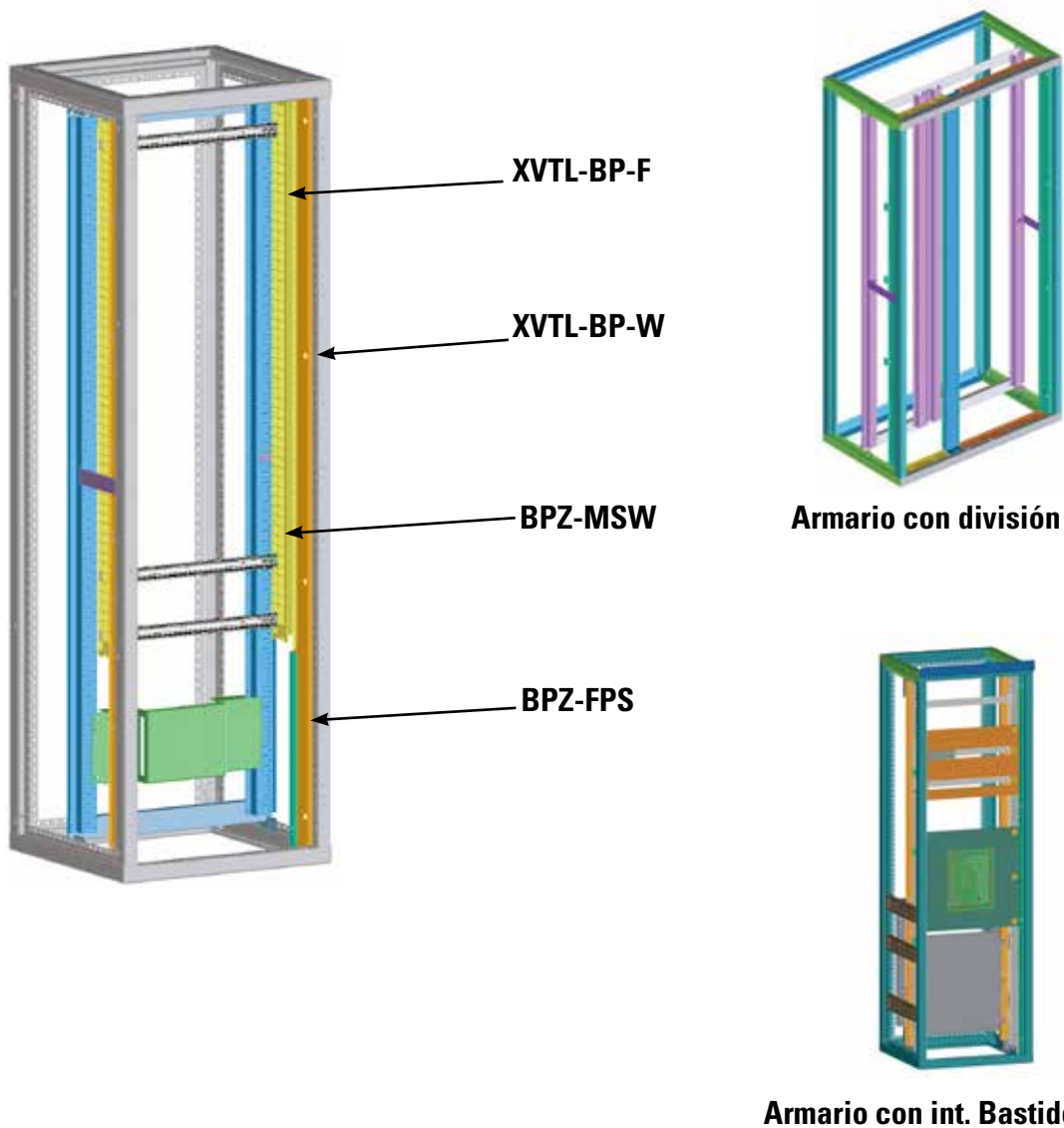

### Armarios de suelo IP 55

- Para una profundidad de armario de 400 mm a 800 mm
- En caso de una subdivisión en 3 anchos de sección, use 2 conjuntos (p. ej.: armario de 1200 mm subdividido en 3x400 mm)
- 1 conjunto incluye:
  - 2 unidades de vigas de montaje en el centro
  - Soporte central: recubierto en RAL7035
  - Incl. tornillos
- Para dividir la estructura interior, de forma que se puedan crear 2 (3) elementos de equipo fijo Profi+ divididos.  
Por ejemplo:
  - ancho de armario 800 mm = 400/400
  - ancho de armario 1000 mm = 600/400, 400/600
  - ancho de armario 1200 mm = 600/600, 800/400, 400/800, 400/400/400
- Como base, necesitará un bastidor de montaje (XVTL-BP-F-...). A continuación podrá crear una configuración fija Profi+ con torres de fijación.
- También necesitará un bastidor de ajuste para los salientes de instalación Profi+ XVTL-BP-W (marco de cubierta)
- Además, necesitará soportes de panel delantero (BPZ-FPS)
- Cada subdivisión requiere cubierta de marcos (XVTL-BP-W-.....). Para alturas de armario de 1600 mm y 1800 mm (XVTL-BP-W-./16/18-TB) necesitará cubiertas de bastidor/elementos delanteros distintos de los necesarios para una altura de armario de 2000 mm (XVTL-BP-W-./20-TB).

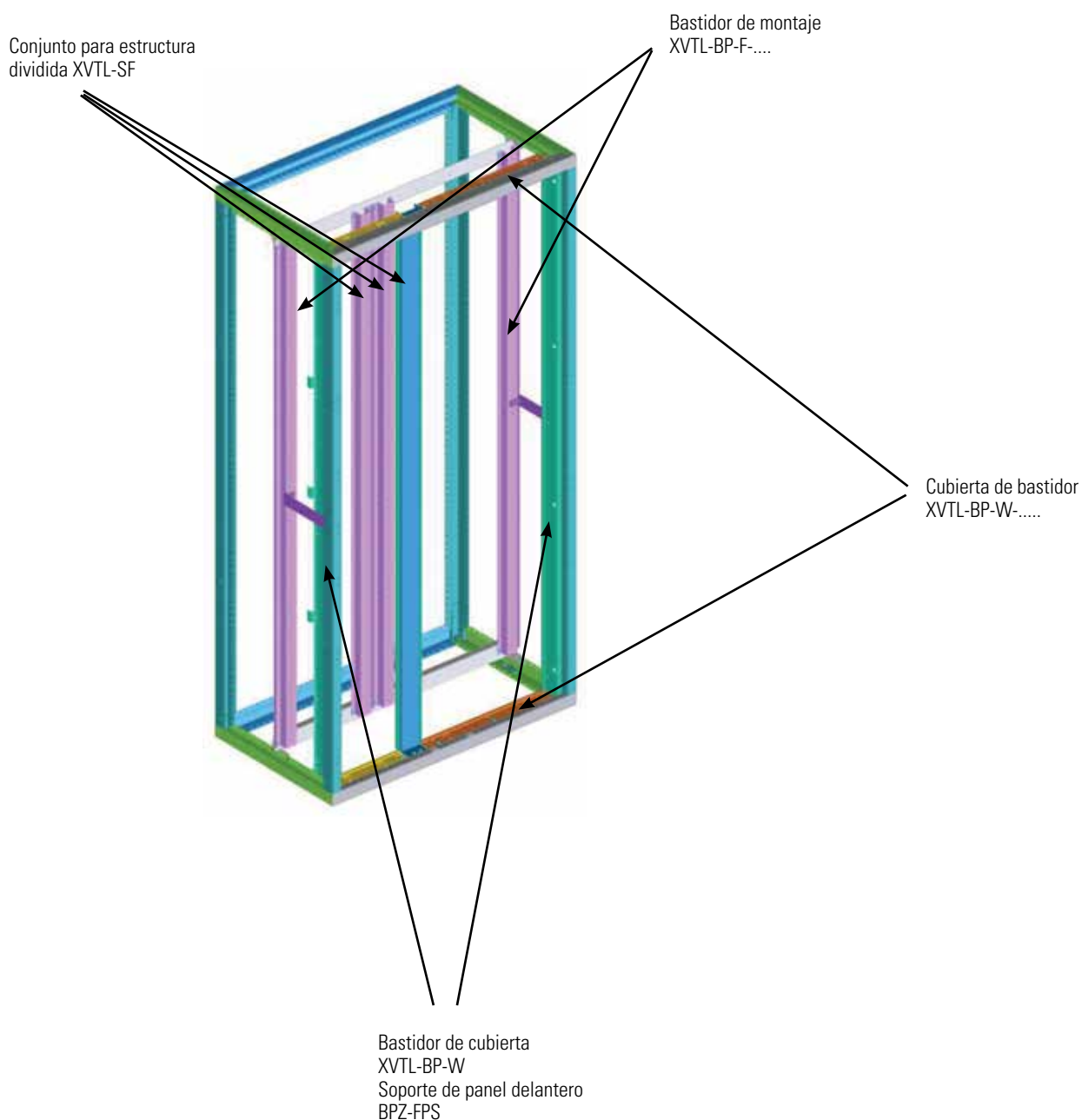

## Armario de superficie xEnergy Light



Dimensiones ( mm )					Bastidor en altura	Bastidor Base/Techo		
Alto/útil	Ancho	Prof.	CarátulasDIN	UM	Referencia	Código	Referencia	Código
<b>Armario de suelo con chasis internos fijos tipo BACK</b>								
2000 /1950	425	400	13x150	169	XSFH20	<b>284245</b>	XSFB0404	<b>284231</b>
		600					XSFB0406	<b>284232</b>
		800					XSFB0408	284233
	600	400	13x150	312			XSFB0604	<b>284234</b>
		600					XSFB0606	<b>284235</b>
800	XSFB0608	284236						
800	400	13x150	455	XSFB0804	<b>284237</b>			
	600			XSFB0806	<b>284238</b>			
	800			XSFB0808	284239			
1000	400	2 x (13x150)	325 (598)	XSFB1004	<b>284240</b>			
	600			XSFB1006	<b>284241</b>			
	800			XSFB1008	284242			
1200	400	2 x (13x150)	611 (741)	XSFB1204	<b>132935</b>			
	600			XSFB1206	284243			
	800			XSFB1208	284244			
Dimensiones ( mm )					Kit de partición según su anchura (400, 600, 800 mm)			
Alto/útil	Ancho	Prof.			Referencia	Código		
2000 /1950	425	400			XVTL-BP-W-4/20-TB	173675	Pedir una unidad del Kit 173665 - XVTLKIT-SF-20 por cada partición	
		600			XVTL-BP-W-6/20-TB	173676	Ejemplo para partición de 400+600 en armario de 1000 mm de ancho: 1 und. 173675 - XVTL-BP-W-4/20-TB 1 und. 173676 - XVTL-BP-W-6/20-TB 1 und. 173665 - XVTL-BP-SF-20	
		800			XVTL-BP-W-8/20-TB	173677		
	600	400						
		600						
800	400							
	600							
1000	400							
	600							
1200	400							
	600							
	800							

## Armarios xEnergy Light hasta 2500A



**Puerta opaca (-S, doble hoja)  
Panel trasero  
soporte general chasis**

**Soporte fijación carátulas**

**Techo y suelo (misma ref.)  
Cada referencia = 1 unidad  
Cerrada completamente**

**Protección de contactos  
1 unidad por anchura  
en caso de partición ( 2 ud.)**

Referencia	Código	Referencia	Código	Referencia	Código	Referencia	Código
XSDMC2004	<b>284198</b>	BPZ-FPS/20	<b>106430</b>	XSPTC0404	<b>284301</b>	XVTL-BP-W-4/20	<b>115203</b>
XSWC2004	<b>284355</b>			XSPTC0406	<b>284302</b>	XVTL-BP-W-6/20	<b>115210</b>
XVTL-BP-F-4/20	<b>115173</b>			XSPTC0408	284303		
XSDMC2006	<b>284199</b>			XSPTC0604	<b>284304</b>		
XSWC2006	<b>284356</b>			XSPTC0606	<b>284305</b>	XVTL-BP-W-8/20	<b>115216</b>
XVTL-BF-F-6/20	<b>115180</b>			XSPTC0608	284306	XVTL-BP-W-10/20	<b>115222</b>
XSDMC2008	<b>284200</b>			XSPTC0804	<b>284307</b>		
XSWC2008	<b>284357</b>			XSPTC0806	<b>284308</b>		
XVTL-BP-F-8/20	<b>115186</b>			XSPTC0808	284309	XVTL-BP-W-12/20	115228
XSDMC2010	<b>284201</b>			XSPTC1004	<b>284310</b>		
XSWC2010	<b>284358</b>			XSPTC1006	<b>284311</b>		
XVTL-BP-F-10/20	<b>115192</b>			XSPTC1008	284312	XVTL-BP-W-12/20	115228
XSDMC2012-S	<b>284202</b>	XSPTC1204	<b>284313</b>				
XSWC2012	<b>284359</b>	XSPTC1206	284314				
XVTL-BP-F-12/20	115198	XSPTC1208	284315				

\* en caso de partición, pedir 2 unidades

**Puerta transparente  
(-S, doble hoja)**

**Techo y suelo (misma ref.)  
Cada referencia = 1 unidad  
abiertas para F3A**

**N° de F3A (074182)  
para techo/suelo abierto**

Referencia	Código	Referencia	Código		
XSDMD2004	<b>284203</b>	XSPTF0404	284316	F3A-0 (074182)	1
		XSPTF0406	284317		2
		XSPTF0408	284318		3
XSDMD2006	<b>284204</b>	XSPTF0604	<b>284319</b>		2
		XSPTF0606	<b>284320</b>		4
		XSPTF0608	284321		6
XSDMD2008	<b>284701</b>	XSPTF0804	<b>284322</b>		3
		XSPTF0806	<b>284323</b>		6
		XSPTF0808	284324		9
XSDMD2010-S	<b>143334</b>	XSPTF1004	<b>284325</b>		3
		XSPTF1006	<b>284326</b>		6
		XSPTF1008	284327		9
XSDMD2012-S	143336	XSPTF1204	284328		4
		XSPTF1206	284329		8
		XSPTF1208	284330		12

## Opciones al equipamiento estándar

**Alto (mm)      prof. (mm)      Ancho (mm)      Referencia      Código**

### Zócalo

- RAL 7035

- Altura de 100 mm y 200 mm

- El zócalo se compone de una referencia para la parte frontal y trasera y de otra para los laterales



100	400	425	XAP010404	<b>283822</b>
		600	XAP010604	<b>283825</b>
		800	XAP010804	<b>283828</b>
		1000	XAP011004	<b>283831</b>
		1200	XVTL-S0100/SS-12/4	<b>143312</b>
	600	425	XAP010406	<b>283823</b>
		600	XAP010606	<b>283826</b>
		800	XAP010806	<b>283829</b>
		1000	XAP011006	<b>283832</b>
		1200	XAP011206	283834
	800	425	XAP010408	283824
		600	XAP010608	283827
		800	XAP010808	283830
		1000	XAP011008	283833
		1200	XAP011208	283835
200	400	425	XAP020404	283836
		600	XAP020604	283839
		800	XAP020804	283842
		1000	XAP021004	283845
		1200	XVTL-S0200/SS-12/4	119699
	600	425	XAP020406	283837
		600	XAP020606	283840
		800	XAP020806	283843
		1000	XAP021006	283846
		1200	XAP021206	283848
	800	425	XAP020408	283838
		600	XAP020608	283841
		800	XAP020808	283844
		1000	XAP021008	283847
		1200	XAP021208	283849

\*Cada referencia contiene el zócalo completo

### Barra para anclaje de cables en zócalo



400	XVTL-SO/AT-4	116555
600	XVTL-SO/AT-6	116557
800	XVTL-SO/AT-8	116558

## Continuación, Opciones al equipamiento estándar

Alto (mm)	Prof. (mm)	Referencia	Código
<b>Cierre lateral para armarios</b>			
2000	400	XAW2004	<b>283856</b>
	600	XAW2006	<b>283857</b>
	800	XAW2008	283858



Una unidad contiene un juego de 2 piezas  
Por tanto será necesario pedir 1 unidad por cada armario eléctrico completo (dependiendo de nº de armarios enlazados)

Descripción	Referencia	Código
<b>Accesorios para montaje</b>		
Amortiguador hidráulico para puerta	XVTL-DA	116216
Set de unión de armarios IP55	XAC55	<b>284793</b>



Para utilizar en	Referencia	Código
<b>Soportes y ángulos para montaje XVTL-BRA</b>		
XVTL	XVTL-BRA	115132
	XVTL-BRA/M	115134
	XVTL-BRA/L	116214
	XVTL-BRA/IC250	115133
	XVTL-BRA/DIN	116215
	XVTL-BRA/VP	177613

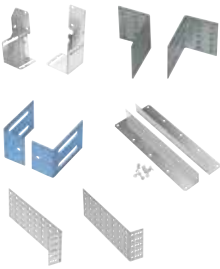

\*Se entregan por conjuntos 2 unidades

Para profundidad (mm)	Referencia	Código
<b>Soportes y ángulos para montaje XVTL-BRA</b>		
400	XVTL-HP-4	115138
600	XVTL-HP-6	<b>115140</b>
800	XVTL-HP-8	<b>115141</b>
400	XVTL-HP/L-4	115145
600	XVTL-HP/L-6	115147
800	XVTL-HP/L-8	115148

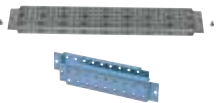

\* Cada unidad contiene un único perfil

## Continuación, Opciones al equipamiento estándar

Para ancho (mm)	Referencia	Código
-----------------	------------	--------

### Perfiles para montaje XBBB



425	XBBB04	<b>283859</b>
600	XBBB06	<b>283860</b>
800	XBBB08	<b>283861</b>
1000	XBBB010	<b>283862</b>
1200	XBBB012	<b>283863</b>

### Perfiles para montaje XBBB.-1



425 / izquierda y derecha	XBBB04-1	143184
600 / izquierda y derecha	XBBB06-1	<b>143185</b>
800 / izquierda y derecha	XBBB08-1	<b>143186</b>
1000 / izquierda y derecha	XBBB010-1	143189
1200 / izquierda y derecha	XBBB012-1	143191

### Perfiles para montaje XSFS



400	XSFS04-1	143209
500	XSFS05-1	143210
600	XSFS06-1	143211
800	XSFS08-1	143212

### Perfiles para montaje XSFS06

600	XSFS06	<b>284775</b>
-----	--------	---------------





### Carriles para fijación de cables de potencia (bridas no incluidas)



425	XAR04	283850
600	XAR06	283851
800	XAR08	283852
1000	XAR10	283853
1200	XAR12	283854



## Continuación, Opciones al equipamiento estándar

Prof. (mm)	Ancho (mm)	Cables	Referencia	Código	
<b>Ajustes tapa inferior para paso de cables</b>					
	35	425	XSPBAC0401	107687	
		600	XSPBAC0601	107688	
		800	XSPBAC0801	107689	
		1000	XSPBAC01001	107690	
		1200	XSPBAC01201	107691	
	110	425	XSPBAC0402	107692	
		600	XSPBAC0602	107693	
		800	XSPBAC0802	107694	
		1000	XSPBAC01002	107695	
		1200	XSPBAC01202	107696	
	60-75	425	< Ø 50 mm	XVTL-BP/JL-4	115237
		600	< Ø 50 mm	XVTL-BP/JL-6	115238
		800	< Ø 50 mm	XVTL-BP/JL-8	115239
		1000	< Ø 50 mm	XVTL-BP/JL-10	115240
		1200	< Ø 50 mm	XVTL-BP/JL-12	115241
	90-105	425	Ø 50-80 mm	XVTL-BP/JL-4	115237
		600	Ø 50-80 mm	XVTL-BP/JL-6	115238
		800	Ø 50-80 mm	XVTL-BP/JL-8	115239
		1000	Ø 50-80 mm	XVTL-BP/JL-10	115240
		1200	Ø 50-80 mm	XVTL-BP/JL-12	115241

Ancho (mm)	Referencia	Código
<b>Placa de separación para compartimentación horizontal</b>		
650	XVTL-MP/PH-8/3	174319
850	XVTL-MP/PH-8/3	174322

Alto (mm)	Prof (mm)	Referencia	Código
<b>Placas de separación para compartimentación vertical</b>			
2000	400	XVTL-MP/PV-4/16	116526
	600	XVTL-MP/PV-6/20	116527
	800	XVTL-MP/PV-8/20	116528

\* Manetas, cerraduras, tapas pasacables, etc... en página (actual 73)

## Continuación, Opciones al equipamiento estándar

Alto (mm)	Ancho (mm)	Referencia	Código
<b>Placas de montaje armarios completo</b>			
grosor de 2 mm			
2000	425	XVTL-IC-4/20	114762
	600	XVTL-IC-6/20	114766
	800	XVTL-IC-8/20	<b>114769</b>
	1000	XVTL-IC-10/20	<b>114772</b>
	1200	XVTL-IC-12/20	114775
grosor de 3 mm			
2000	425	XVTL-IC/S-4/20	114777
	600	XVTL-IC/S-6/20	114781
	800	XVTL-IC/S-8/20	114784
	1000	XVTL-IC/S-10/20	114787
	1200	XVTL-IC/S-12/20	114790
Mediana para unión de placas			
2000		XVTL-IC-Z-20	<b>114794</b>
Set de montaje para anclaje de placas en el bastidor de armario de placas			
2000		XVTL-IC/BRA/SET	<b>116893</b>



Ancho (mm)	Profundo (mm)	Referencia	Código
<b>Tipos preconfigurados en placa de montaje</b>			
Se componen de bastidor principal, techo cerrado, suelo abierto. La placa entregada es de 2mm de grosor Se incluye zócalo de 100mm de altura y cierres laterales IP55 La altura total del armario es de 2 metros más el zócalo.			
800	400	XL55-082004-PM	72001700
	600	XL55-082006-PM	72001701
1000	400	XL55-102004-PM	72001702
	600	XL55-102006-PM	72001703
1200	400	XL55-122004-PM	72001704

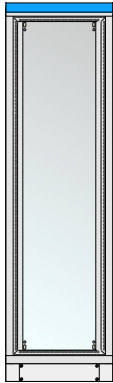

Alto (mm)	Ancho (mm)	Referencia	Código
<b>Zócalos para módulos de esquina</b>			
100	400	XVTL-SO100/CF-4	116201
	600	XAP010606C	288868
	800	XAP010808C	288869
200	400	XVTL-SO200/CF-4	116205
	600	XAP020606C	288890
	800	XAP020808C	288892



Prof. A (mm)	Prof. B (mm)	Referencia	Código
<b>Módulo de esquina para unión de armario a 90°</b>			
- Entregado con placas superiores y paneles laterales - Altura de 2000mm			
400	400	XVTL-CF/S-4/4-20	114795
600	600	XSC200606	286388
800	800	XSC200808	288867



# Kits de montaje y accesorios

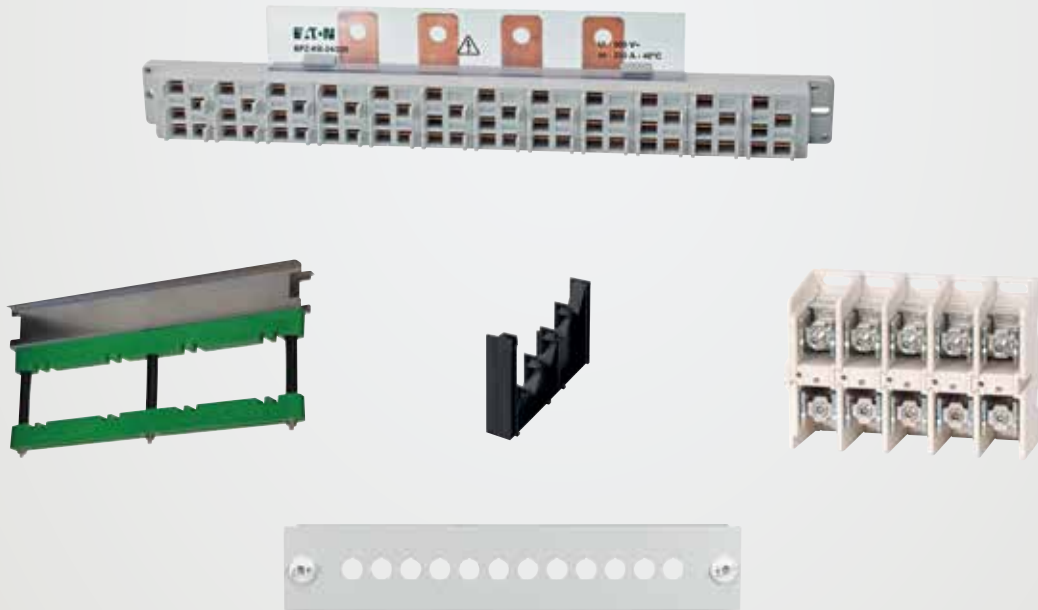

## kits para aparellaje y embarrados

- Sistema flexible de montaje para aparatos Eaton hasta 2500 Amperios
- Compatibles con armarios xEnergy Basic y Light
- Sistemas de montaje de perfiles para embarrados hasta 2500 Amperios
- Para disposiciones de techo, fondo de armario y pasillo para áreas de cableado
- Variedad de accesorios de instalación para facilitar el cableado
- Dispositivos para ventilación y control de temperatura en el interior del armario

## Accesorios de montaje

**Descripción** **Referencia** **Código**

### Tapas pasacables F3A (entrega por unidades)



Tapa ciega	F3A-0	<b>074182</b>
Chapa de acero con brida ciega	F3A-XP	113426
4xM16, 6xM25/16, 8xM32/20	F3A-4	081301
2xM20, 8xM25/16, 4xM32/20, 1xM50/32	F3A-8	091468
2xM16, 12xM20, 2xM40/25, 2xM50/32	F3A-12	076555
24xM16, 13xM20	F3A-34	078928
2 arandelas para cables de hasta Ø 70 mm	F3A-KTD	083674
Brida de inserción de goma celular	F3A-D	010145
40 cables Ø 10-13 mm		
4 cables Ø 17-21 mm		
2 cables Ø 27-30 mm		
Más información en página : al final de anexo CS		

### Accesorios para montaje









Maneta rotativa sin bombín ni llave para xEnergy Basic	BPZ-SH	<b>116690</b>
Maneta rotativa sin bombín ni llave para xEnergy Light	XALP-N	<b>187343</b>
Bombín para llave de doble barra de 3mm	NWS-SHE/DLB/DN3	<b>255309</b>
Llave de doble barra 3 mm para cierre estándar	NWS-SL/DLB/3	<b>255317</b>
Bombín para llave de sierra (incluye 1 copia)	PHZ-E10/30-GS	<b>138574</b>
Llave de sierra de repuesto	KEY-E10/30-GS	138576

### Accesorios para montaje



Bisagra+pasador para recambio para puerta (1 und.)	BPZ-MH	166660
Cable de tierra 6mm <sup>2</sup> , 300 mm long. (no incluido estándar)	BPZ-DES	101665
Pincel aplicador RAL 7035, 30ml	BPZ-CPS-7035	286771
Spray RAL 7035, 400ml	BPZ-SPRAY-7035	<b>116678</b>
Pincel aplicador RAL 9016, 30ml	PAINT-RAL9016	288948
Pincel aplicador RAL 9010, 30ml	PAINT-RAL9010	288947
4 cáncamos M12 para transporte	XAT	<b>283855</b>
Ángulo de acero con tratamiento en zinc	TS1-BRA-CS	138772
Telerruptor para señalización de puerta	NWS-TKT	255420
Telerruptor para señalización de puerta con ángulo	NWS-TKT/M	285046

## Continuación, Accesorios de montaje

Descripción	Referencia	Código	
<b>Accesorios para marcado de aparatos y porta esquemas</b>			
	Sujeción para tira indicadora 13 UM	LAB-BAR_13TE	107884
	Sujeción para tira indicadora 24 UM	LAB-BAR_24TE	107901
	Sujeción para tira indicadora 35 UM	LAB-BAR_35TE	107903
	Sujeción para tira indicadora 46 UM	LAB-BAR_46TE	107906
	Sujeción para tira indicadora 57 UM	LAB-BAR_57TE	107909
	Sujeción de 1 metro para tira indicadora	LAB-BAR_1000	107911
	Sujeción de 3 metros para tira indicadora	LAB-BAR_3000	107912
	Tira vacía para marcado	LAB-TAPE_A4_BLANK	107952
	Bolsa autoadhesiva porta esquemas A4	LAB-BAG_A4	107913
	Cajetín autoadhesivo porta esquemas A4	XAB4	283482
<b>Tapas obturadoras para apertura de carril</b>			
	Tira obturadora color gris 1 metro de largo	NBP-1000	275413
	Tira obturadora color blanco 1 metro de largo	NBP-1000-W	101666
	Tira obturadora color gris 12 UM	BS-12MB-GY	178979
<b>Barras colectoras de tierra</b>			
	Soporte para colocación horizontal	KT-3	275445
	Soporte para colocación vertical	KT-5	275447
	Colector de 7 terminales	KL-7	219724
	Colector de 15 terminales	KL-15	219726
	Colector de 29 terminales	KL-29	275449
	Colector de 45 terminales	KL-45	275450
	Colector de 60 terminales	KL-60	275451
	Colector de 1 metro	KLM	275452
	Terminal para conexión de cable de 35 mm <sup>2</sup>	KLA	275453
<b>Tornillería</b>			
	Tornillo estándar M5 / 12 (20 und. Por bolsa)	BPZ-S-M5x12	120719
	Tornillo estándar M4 / 8 (20 und. Por bolsa)	BPZ-S-M4x8	120720
	Tuerca de fijación (bolsa de 100 und.)	EGM-F	275417
	Tuerca corredera M4 (bolsa de 100 und.)	EGM-4	275418
	Tuerca corredera M5 (bolsa de 100 und.)	EGM-5	275419
	Tuerca corredera M6 (bolsa de 20 und.)	KM-6	275420

## Continuación, Accesorios de montaje

### Carátulas modulares y accesorios

- Chapa de acero RAL 7035
- Incluye enganches para puesta a tierra
- Pedir un panel y un carril DIN según tipo de montaje

Alto. (mm)	Referencia	ancho				
		400 Código	600 Código	800 Código	1000 Código	1200 Código
<b>paneles para apartamentá</b>						
125	BPZ-FP- /125-45	120783	120785	120787	120789	120791
150	BPZ-FP- /150-45	<b>286678</b>	<b>286684</b>	<b>286690</b>	<b>295532</b>	293544
175	BPZ-FP- /175-45	120784	120786	120788	120790	120792
200	BPZ-FP- /200-45	<b>286680</b>	<b>286686</b>	<b>286692</b>	<b>293536</b>	293548
		13 UM	24 UM	35 UM	46 UM	57 UM

### Carriles fijos

#### Montaje fijo (BACK)

DIN	BPZ-DINR13- -B			<b>286756</b>	<b>293591</b>	293593
	BPZ-DINR13S- -B*	<b>193981</b>	<b>174384</b>	<b>174385</b>	<b>193982</b>	193983

\*El modelo S estará disponible a partir de abril de 2018

### Carriles fijos/regulables

#### Montaje extraíble (MSW)

DIN	BPZ-DINR13- BELO1	293594	<b>293595</b>	<b>293596</b> <b>275200</b>	293597	293598
-----	----------------------	--------	---------------	--------------------------------	--------	--------

Cada carril DIN necesita de una unidad de BELO1 (fijación para carriles en MSW)  
Cada unidad contiene 2 piezas

## Continuación, Accesorios de montaje

### Carátulas modulares y accesorios



- Chapa de acero RAL 7035
- Incluye enganches para puesta a tierra
- Todas las carátulas son compatibles con los sistemas BACKy MSW

Alto. (mm)	Referencia	ancho				
		400 Código	600 Código	800 Código	1000 Código	1200 Código
<b>Paneles ciegos</b>						
50	BPZ-FP- /50-BL	<b>286675</b>	<b>286681</b>	<b>286687</b>	<b>293526</b>	293538
100	BPZ-FP- /100-BL	<b>286676</b>	<b>286682</b>	<b>286688</b>	<b>293528</b>	293540
125	BPZ-FP- /125-BL	151252	151253	151254	151255	151256
150	BPZ-FP- /150-BL	<b>286677</b>	<b>286683</b>	<b>286689</b>	<b>293530</b>	293542
175	BPZ-FP- /175-BL	151257	151258	151259	151730	151731
200	BPZ-FP- /200-BL	<b>286679</b>	<b>286685</b>	<b>286691</b>	<b>293534</b>	293546
250	BPZ-FP- /250-BL	108389	108391	108393	108395	108397
300	BPZ-FP- /300-BL	<b>108390</b>	<b>108392</b>	<b>108394</b>	<b>108396</b>	108398
350	BPZ-FP- /350-BL	119229	119233	119237	119241	152516
400	BPZ-FP- /400-BL	<b>119230</b>	<b>119234</b>	<b>119238</b>	<b>119242</b>	152517
500	BPZ-FP- /500-BL	<b>119231</b>	<b>119235</b>	<b>119239</b>	119243	
800	BPZ-FP- /800-BL	119232	119236	119240	119244	
<b>carriles regulables en profundidad</b>						
<b>Montaje fijo (BACK)</b>						
DIN	BPZ-DINR13- ...-T	<b>286751</b>	<b>286753</b>	<b>286755</b>	<b>293590</b>	293592
<b>Placas de montaje</b>						
<b>Montaje fijo (BACK)</b>						
100	BPZ-MPL100-...	114799	114801	114802	114803	114804
200	BPZ-MPL200-...	114805	114807	114808	114809	114810
300	BPZ-MPL300-...	<b>114811</b>	<b>114813</b>	<b>114814</b>	114815	114816
400	BPZ-MPL400-...	114817	114819	114820	114821	114822
500	BPZ-MPL500-...	<b>114823</b>	<b>114825</b>	<b>114826</b>	114827	114828

## Continuación, Accesorios de montaje

### Carátulas modulares y accesorios

- Chapa de acero RAL 7035
- Incluye enganches para puesta a tierra
- Es necesario pedir un panel frontal y una placa de montaje
- NZM4 únicamente para xLight

	Capacidad 3/4 polos	Alto	Ancho	Referencia	Código
<b>Placas NZM vertical para montaje fijo (BACK)</b>					
	2xNZM1 / 2xNZM1	200	425	BPZ-FP-400/200-45	<b>286680</b>
	4xNZM1 / 3xNZM1		600	BPZ-FP-600/200-45	<b>286686</b>
	7xNZM1 / 5xNZM1		800	BPZ-FP-800/200-45	<b>286692</b>
	2xNZM2 / ---	300	425	BPZ-FP-NZM2X-2/0-400-MV	<b>173607</b>
	3xNZM2 / 2xNZM2		600	BPZ-FP-NZM2X-2/0-400-MV	<b>173608</b>
	4xNZM2 / 4xNZM2		800	BPZ-FP-NZM2X-2/0-400-MV	<b>173609</b>
	2xNZM3 / 2xNZM3	500	600	BPZ-FP-NZM3X-2/2-600-MV	<b>173612</b>
	3xNZM3 / 3xNZM3		800	BPZ-FP-NZM3X-3/3-800-MV	<b>173613</b>
	1xNZM4 / 1xNZM4	800	600	BPZ-FP-NZM4-600-MV-XVTL	<b>173604</b>
2xNZM4 / 2xNZM4	800		BPZ-FP-NZM4X-2/2-800-MV-XVTL	<b>173616</b>	
	NZM1		425	BPZ-MPL-NZM1X-400-MV	<b>120742</b>
			600	BPZ-MPL-NZM1X-600-MV	<b>120743</b>
			800	BPZ-MPL-NZM1X-800-MV	<b>120744</b>
	NZM2		425	BPZ-MPL-NZM2X-400-MV	<b>120745</b>
			600	BPZ-MPL-NZM2X-600-MV	<b>120746</b>
			600	BPZ-MPL-NZM2X-600-2XR *	<b>72001303</b>
			800	BPZ-MPL-NZM2X-800-MV	<b>120747</b>
	NZM3		600	BPZ-MPL-NZM3X-600-MV	<b>120748</b>
			600	BPZ-MPL-NZM3X-600-2XR **	
			800	BPZ-MPL-NZM3X-800-MV	<b>120749</b>
	NZM4		600	BPZ-MPL-NZM4-600-MV-XVTL	<b>174586</b>
			800	BPZ-MPL-NZM4X-800-MV-XVTL	<b>174587</b>

\* Para montaje de dos NZM2 motorizados de 3/4 polos

\*\* Para montaje de dos NZM3 motorizados de 3/4 polos

NZM4 únicamente para xLight



## Continuación, Accesorios de montaje

### Carátulas modulares y accesorios

- Chapa de acero RAL 7035
- Incluye enganches para puesta a tierra
- Cada referencia contiene el kit completo de panel frontal + placa de montaje

	Tipo aparato	Alto	Ancho	Referencia	Código
	<b>Placas NZM horizontal para montaje extraíble (MSW)</b>				
	1xNZM1 / 1xNZM1	200	600	BPZ-NZM1/MSW-600-MH	<b>116935</b>
	1xNZM1 / 1xNZM1		800	BPZ-NZM1/MSW-800-MH	<b>116936</b>
	1xNZM2 / 1xNZM2	200	600	BPZ-NZM2/MSW-600-MH	<b>116937</b>
	1xNZM2 / 1xNZM2		800	BPZ-NZM2/MSW-800-MH	<b>116938</b>
	<b>Placas NZM vertical para montaje fijo (BACK)</b>				
1xNZM1 / 1xNZM1	300	425	BPZ-NZM1-400-MV	<b>286757</b>	
1xNZM2 / 1xNZM2	400		BPZ-NZM2-400-MV	<b>286758</b>	
1xNZM3 / 1xNZM3	500		BPZ-NZM3-400-MV	<b>286759</b>	
<b>Placas DMV y QSA vertical con maneta directa para montaje fijo (BACK)</b>					
DMV 160A - 400A	300	425	BPZ-DMV-160/400-RH	<b>182581</b>	
		600	BPZ-DMV-160/400-600-RH	<b>182582</b>	
		800	BPZ-DMV160/400-800-RH	<b>182583</b>	
QSA1 63A - 160A	300	425	BPZ-QSA63/160-400-RH	182587	
		600	BPZ-QSA63/160-600-RH	182588	
		800	BPZ-QSA63/160-800-RH	182589	
QSA2 160A - 400A	300	600	BPZ-QSA160/400-600-RH-XVTL	188230	
		800	BPZ-QSA160/400-800-RH-XVTL	188231	
QSA3 400A - 800A	400	600	BPZ-QSA400/800-RH-XVTL	188234	
		800	BPZ-QSA400/800-800-RH-XVTL	188235	

## Continuación, Accesorios de montaje

Para	Referencia	Unidad	Código
------	------------	--------	--------

### Soporte para NZM3 y NZM4 en profundidad

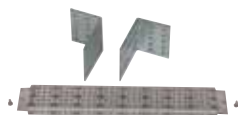

2 NZM4 motorizados	XVTL-HP-8	2	<b>115141</b>
Montaje en fondo 800 mm	XVTL-BRA/PL	4	<b>72001304</b>

Referencias a añadir a la placa de montaje para los interruptores apropiados dependiendo del ancho de montaje

### Soporte para IZMx16



Para	Ancho (mm)	Prof (mm)	Referencia	Código
Base para montaje	600		XMPIX16MW600	174573
	800		XMPIX16_40MW800	174574
	1000		XMPIX16_40MW800	174575
Soportes para Base pedir 2 unidades		600	XVTL-HP-6-MIB	115142
		800	XVTL-HP-8-MIB	115143
Carátula alto 500mm para versión extraíble	600		XMPIX16W-C-H500W600	174576
	800		XMPIX2X16W-C-H500W800	174577
	1000		XMPIX2X16W-C-H500W1000	174578
Carátula alto 500mm para versión fija	600		XMPIX16F-C-H500W600	174579
	800		XMPIX2X16F-C-H500W800	174580
	1000	1000	XMPIX2X16F-C-H500W1000	174581

### Soporte para IZMx40



Base para montaje	800		XMPIX16_40MW800	174574
	1000		XMPIX16_40MW800	174575
Soportes para Base pedir 2 unidades		600	XVTL-HP-6-MIB	115142
		800	XVTL-HP-8-MIB	115143
Carátula alto 600mm para versión extraíble	800		XMPIX40W-C-H600W800	174582
	1000		XMPIX40W-C-H600W1000	174583
Carátula alto 600mm para versión fija	800		XMPIX40F-C-H600W800	174584
	1000		XMPIX40F-C-H600W1000	174585

\*Un conjunto completo se compondrá de: una base, 2 soportes para base, y una carátula hasta 500 mm

Para altura (mm)	Referencia	Código
------------------	------------	--------

### Perfiles verticales XVTL-VP

- Para montaje de aparellaje industrial combinado con IZMs en el mismo armario y junto a soportes laterales tipo XVTL-HP.



600	XVTL-VP6	115157
1000	XVTL-VP10	115158
1400	XVTL-VP14	115159
1600	XVTL-VP16	115160
1800	XVTL-VP18	115161
2000	XVTL-VP20	<b>115162</b>
600	XVTL-VP6/SET	115163
1000	XVTL-VP10/SET	115164
1400	XVTL-VP14/SET	115165
1600	XVTL-VP16/SET	115166
1800	XVTL-VP18/SET	115167
2000	XVTL-VP20/SET	<b>115168</b>

\*Referencias acabadas en SET: Kit completo, perfil+fijaciones. Sustituirían al soporte fijación carátulas BPZ-FPS.  
Espacio Sin / Set: Sólo perfil

## Continuación, Accesorios de montaje

### Carátulas modulares y accesorios

- Chapa de acero RAL
- Incluye enganches para puesta a tierra

Alto. (mm)	Referencia	ancho		
		425 Código	600 Código	800 Código
<b>Paneles para pulsatería</b>				
100	BPZ-FP- .../100-RMQ	108370	<b>108371</b>	
<b>paneles plásticos</b>				
<b>Montaje fijo (BACK)</b>				
150	BPZ-FPP- .../150-BL	120732	120733	120734
300	BPZ-FPP- .../300-BL	108291	108292	108294
500	BPZ-FPP- .../500-BL		108293	108295
<b>Placas de montaje prof.(incluye carátulas)</b>				
<b>Montaje fijo (BACK)</b>				
300	BPZ-KIT-MPL- ...	134210	134211	134212

En armarios de pared la carátula puede tocar en accesorios montados en la puerta. Evitar colocarla a la altura del cierre, pilotos, indicadores, etc.

Para	Referencia	Código
<b>Recambios</b>		
Cierre para carátula	BPZ-FPV	<b>120721</b>
Torre fija para carril (2 unidades)	BPZ-TF/2	<b>116651</b>
Torre ajustable para carril (2 unidades)	BPZ-TA/2	<b>116650</b>
Ajuste para NZMS montaje en MSW	BPZ-MSW/PL	<b>72001307</b>



## Soportes de embarrado (sin incluir barras)

### Soporte de embarrado escalonado hasta 250A

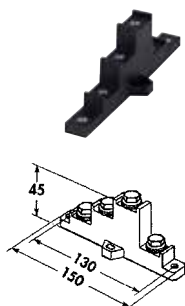

	Distancia entre centros ( mm )			
IpK [kA]	11	14	24	31
Icw rms kA 1s	7	8	12	14
15x5	561	455	258	150
20x5	647	526	266	150

Descripción	Referencia	Unidades	Código
Soporte de embarrado escalonado 4P hasta 250A	BPZ-BBS-4/250	Según IpK	<b>289868</b>
Cubierta protección plexiglass 1000x250x3 mm	BPZ-PC/BBS250/800-160-25	1	<b>177326</b>

#### Piezas para montaje

HORIZONTAL

Para bastidor de ancho 400 mm	BPZ-MPL30-400 BPZ-TD/PL	1 según IpK	<b>104316</b> <b>72001306</b>
Para bastidor de ancho 600 mm	BPZ-MPL30-600 BPZ-TD/PL	1 según IpK	<b>104317</b> <b>72001306</b>
Para bastidor de ancho 800 mm	BPZ-MPL30-800 BPZ-TD/PL	1 según IpK	<b>104318</b> <b>72001306</b>
Para bastidor de ancho 1000 mm	BPZ-MPL30-1000 BPZ-TD/PL	1 según IpK	<b>104319</b> <b>72001306</b>

VERTICAL

Para pasillo de ancho 400 mm	BPZ-BR/BBS630/V-400 BPZ-TD/PL	1 según IpK	<b>177325</b> <b>72001306</b>
Para pasillo de ancho 600 mm	BPZ-MPL30-600 BPZ-TD/PL	1 según IpK	<b>104317</b> <b>72001306</b>

### Ejemplos de montaje

Montaje horizontal en armario de pared tipo xEnergy Basic BPM-O. Montaje BACK y MSW (montaje extraíble)

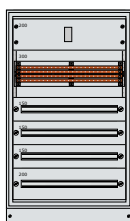

Para montaje en BACK:	Referencia	Unidades	Código
Barra de 20x5 L=1m	BPZ-BB/T-20/5/1000	4	<b>289862</b>
Soporte de embarrado hasta 250A	BPZ-BBS-4/250	3	<b>289868</b>
Fijación para soporte de embarrado L=800	BPZ-MPL30-800	1	<b>104318</b>
Protección plexiglass	BPZ-PC/BBS250/800-160-25	1	<b>177326</b>
Tuerca doble	BPZ-TD/PL	3	<b>72001306</b>

Para montaje extraíble en MSW añadir:	Referencia	Unidades	Código
Fijación carril para MSW	BEL01	1	<b>275200</b>

Altura mínima de montaje de 200 mm  
Mismo montaje compatible con armarios de suelo  
xEnergy Basic y Light

## Continuación, Soportes de embarrado (sin incluir barras)

### Soporte de embarrado escalonado hasta 630A

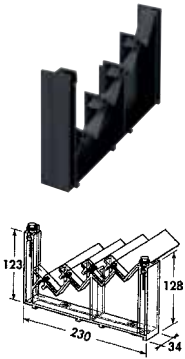

IpK [kA] Icw (kA) 1s	Distancia entre centros ( mm)				
	11	14	24	31	48
15 x 5	682	565	320	250	100
20 x 5	788	653	370	261	100
32 x 5	980	826	418	261	100
20 x 10	980	1000	418	261	100
30 x 10	980	1000	418	261	100

Descripción	Referencia	Unidades	Código
Soporte de embarrado escalonado 4P hasta 630A	BPZ-BBS-4/630	Según IpK	289869

#### Piezas para montaje

	Descripción	Referencia	Unidades	Código
<b>HORIZONTAL</b>	Para bastidor de ancho 400 mm a fondo de armario	XBBB04 BPZ-BR/BBS630/V	2 Según IpK	283859 104331
	Para bastidor de ancho 600 mm a fondo de armario	XBBB06 BPZ-BR/BBS630/V	2 Según IpK	283860 104331
	Para bastidor de ancho 800 mm a fondo de armario	XBBB08 BPZ-BR/BBS630/V	2 Según IpK	283861 104331
	Para bastidor de ancho 1000 mm a fondo de armario	XBBB010 BPZ-BR/BBS630/V	2 Según IpK	283862 104331
<b>HORIZONTAL ENLAZABLE</b>	Para bastidor de ancho 400 mm a fondo de armario	XBBB04 BPZ-BBS/PL	2 según IpK	283859 72001305
	Para bastidor de ancho 600 mm a fondo de armario	XBBB06 BPZ-BBS/PL	2 según IpK	283860 72001305
	Para bastidor de ancho 800 mm a fondo de armario	XBBB08 BPZ-BBS/PL	2 según IpK	283861 72001305
	Para bastidor de ancho 1000 mm a fondo de armario	XBBB010 BPZ-BBS/PL	2 según IpK	283862 72001305
<b>VERTICAL</b>	Para pasillo de ancho 400 mm en soporte de chasis	BPZ-BR/BBS630/V	Según IpK	177325

Por cada unidad de la referencia BPZ-BR/BBS630V (104331) se entregan 2 piezas  
Para montaje en HORIZONTAL en armarios de fondo 400 mm habrá que prever un espacio de 300 mm de altura libre de uso

## Continuación, Soportes de embarrado (sin incluir barras)

### Ejemplos de montaje

#### Montaje horizontal en armario de suelo tipo xEnergy Basic o Light



Para montaje en BACK:	Referencia	Unidades	Código
Barra de 20x5 L=2m	BPZ-BB/T-20/5/1000	4	<b>289862</b>
Soporte de embarrado hasta 630A	BPZ-BBS-4/630	3	<b>289869</b>
Soporte para montaje en horizontal sin enlazar	BPZ-BR/BBS630/V	1	<b>104331</b>
Fijación para soporte de embarrado L=600	XBBB06	2	<b>283860</b>

#### En fondo 400mm

Dejar un mínimo de 300mm de altura vacíos en la ubicación del embarrado

#### En fondo 600 y 800mm

Se pueden ubicar carriles DIN delante del embarrado

#### Montaje horizontal enlazable en armario de suelo tipo xEnergy Light

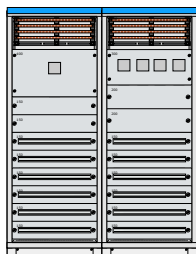

Para montaje en BACK:	Referencia	Unidades	Código
Barra de 20x5 L=2m	BPZ-BB/T-20/5/1000	4	<b>289862</b>
Soporte de embarrado hasta 630A	BPZ-BBS-4/630	6	<b>289869</b>
Fijación para soporte de embarrado L=800	XBBB08	4	<b>283861</b>
Soporte multiuso embarrados	BPZ-BBS/PL	6	<b>72001305</b>

#### En fondo 400mm

Dejar un mínimo de 300mm de altura vacíos en la ubicación del embarrado

#### En fondo 600 y 800mm

Se pueden ubicar carriles DIN delante del embarrado

## Continuación, Soportes de embarrado (sin incluir barras)

### Soporte de embarrado plano hasta 630A



Distancia (mm)	20x5		30x5		20x10		30x10	
	l <sub>pk</sub> (kA)	l <sub>kw</sub> (kA)	l <sub>pk</sub> (kA)	l <sub>kw</sub> (kA)	l <sub>pk</sub> (kA)	l <sub>kw</sub> (kA)	l <sub>pk</sub> (kA)	l <sub>kw</sub> (kA)
500	35,0	15,0	58,0	22,9	40,0	20,0	57,0	27,1
350	43,0	20,5	56,0	26,7	58,0	27,6	66,0	31,4
250	50,0	23,8	64,0	30,5	63,0	30,0	73,0	34,8
30 x 10	980	980	410	261	100			

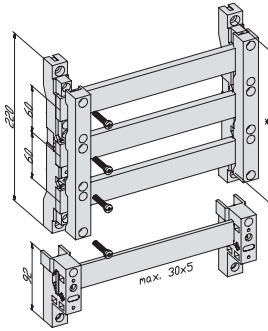

Descripción	Referencia	Unidades	Código
Soporte de embarrado plano 4 polos hasta 630A	BBS-4/FL	Según l <sub>pk</sub>	<b>138381</b>
Soporte de embarrado plano 3 polos hasta 630A	BBS-3/FL	Según l <sub>pk</sub>	<b>107066</b>

#### Piezas para montaje

	Descripción	Referencia	Unidades	Código
<b>HORIZONTAL</b>	Para fondo de armario en ancho 400 mm	XBBB04 BPZ-BBS/PL	2 según l <sub>pk</sub>	<b>283859</b> <b>72001305</b>
	Para fondo de armario en ancho 600 mm	XBBB06 BPZ-BBS/PL	2 según l <sub>pk</sub>	<b>283860</b> <b>72001305</b>
	Para fondo de armario en ancho 800 mm	XBBB08 BPZ-BBS/PL	2 según l <sub>pk</sub>	<b>283861</b> <b>72001305</b>
	Para fondo de armario en ancho 1000 mm	XBBB010 BPZ-BBS/PL	2 según l <sub>pk</sub>	<b>283862</b> <b>72001305</b>
<b>VERTICAL</b>	Para fondo de armario en ancho 400 mm	BPZ-BR/BBS630/V-400	Según l <sub>pk</sub>	<b>177325</b>
	Para fondo de armario en ancho 600 mm	BPZ-MPL30-600	Según l <sub>pk</sub>	<b>104317</b>
	Para fondo de armario en ancho 800 mm	BPZ-MPL30-800	Según l <sub>pk</sub>	<b>104318</b>
	Para fondo de armario en ancho 1000 mm	BPZ-MPL30-1000	Según l <sub>pk</sub>	<b>104330</b>



## Continuación, Soportes de embarrado (sin incluir barras)

### Ejemplos de montaje

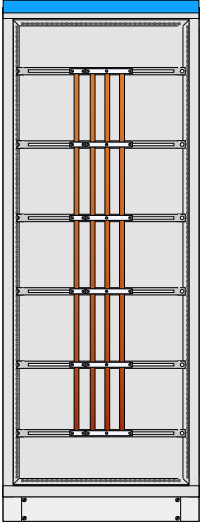

Montaje vertical en armario de suelo tipo xEnergy Basic o Light

#### Para montaje en BACK:

Barra de 30x5 L=2m

Soporte de embarrado hasta 630A

Fijación para soporte de embarrado L=600

#### Referencia

BPZ-BB/T-30/2000

BBS-4/FL

BPZ-MPL30-600

#### Unidades

4

6

6

#### Código

179498

**138381**

**104317**

#### Para montaje en MSW (en xBasic):

Barra de 30x5 L=2m

Soporte de embarrado hasta 630A

Fijación para soporte de embarrado L=600

Fijación para MSW

BPZ-BB/T-30/2000

BBS-4/FL

BPZ-MPL30-600

BEL01

4

6

6

6

179498

**138381**

**104317**

**275200**

#### En fondo 400, 600 y 800mm

Montado a fondo de armario

Compatible con el montaje de carriles DIN delante de barras

## Continuación, Soportes de embarrado (sin incluir barras)

### Soporte de embarrado plano hasta 2500A



Ie ( A )	Sección mm <sup>2</sup>	Distancia entre centros ( mm )			
		Icw (1s) 35kA mm	Icw (1s) 45kA mm	Icw (1s) 50kA mm	Icw (1s) 65kA mm
800	2x20x10	*	*	*	*
1250	2x40x10	300	300	*	*
1600	2x60x10	300	300	*	*
2000	2x80x10		450	350	350
2500	2x100x10		450	350	350

\* Según software de configuración

Descripción	Referencia	Unidades	Código
Soporte de embarrado plano 4 polos hasta 800A	XBST08-1	Según Icw	<b>283873</b>
Soporte de embarrado plano 4 polos hasta 1250A	XBST12-1	Según Icw	<b>283875</b>
Soporte de embarrado plano 4 polos hasta 1600A	XBST16-1	Según Icw	<b>283877</b>
Soporte de embarrado plano 4 polos hasta 2000A	XBST20	Según Icw	<b>283878</b>
Soporte de embarrado plano 4 polos hasta 2500A	XBST25	Según Icw	<b>283879</b>

#### Piezas para montaje

	Descripción	Referencia	Unidades	Código
<b>HORIZONTAL</b>	Para fondo de armario en ancho 600 mm	XBBB06	2	<b>283860</b>
	Para fondo de armario en ancho 800 mm	XBBB08	2	<b>283861</b>
	Para fondo de armario en ancho 1000 mm	XBBB010	2	<b>283862</b>
	Para fondo de armario en ancho 1200 mm	XBBB012	2	<b>283863</b>
<b>VERTICAL</b>	Para fondo de armario en ancho 600 mm	XBBB06	Según Icw	<b>283860</b>
	Para fondo de armario en ancho 800 mm	XBBB08	Según Icw	<b>283861</b>
	Para fondo de armario en ancho 1000 mm	XBBB010	Según Icw	<b>283862</b>
	Para fondo de armario en ancho 1200 mm	XBBB012	Según Icw	<b>283863</b>
<b>TECHO &gt;600 mm</b>	Para fondo de armario en ancho 600 mm	XBBB06	2	<b>283860</b>
	Para fondo de armario en ancho 800 mm	XBBB08	2	<b>283861</b>
	Para fondo de armario en ancho 1000 mm	XBBB010	2	<b>283862</b>
	Para fondo de armario en ancho 1200 mm	XBBB012	2	<b>283863</b>
<b>TECHO 400 mm</b>	Para fondo de armario en ancho 600 mm	XVTL-SH-6	1	<b>187955</b>
		XVTL-SH/P/F-6	1	<b>187965</b>
	Para fondo de armario en ancho 800 mm	XVTL-SH-8	1	<b>187956</b>
		XVTL-SH/P/F-8	1	<b>187966</b>
	Para fondo de armario en ancho 1000 mm	XVTL-SH-10	1	<b>187957</b>
		XVTL-SH/P/F-10	1	<b>187967</b>
	Para fondo de armario en ancho 1200 mm	XVTL-SH-12	1	187958
		XVTL-SH/P/F-12	1	187968

## Continuación, Soportes de embarrado (sin incluir barras)

### Tablas de montaje

#### Soportes de barras según profundidad del armario



	400 mm de fondo			600 mm de fondo			800 mm de fondo		
	Vertical	Horizontal	Techo	Vertical	Horizontal	Techo	Vertical	Horizontal	Techo
XBST08-1 800A			**			**			
XBST12-1 1250A			**			**			
XBST16-1 1600A			**			**			
XBST20 2000A									**
XBST25 2500A									**

\*\* Para montaje en techo, en armario de 2 metros de altura, se perderán 200mm en la parte de arriba.

#### Acoplamiento para embarrados enlazados (venta por unidades)

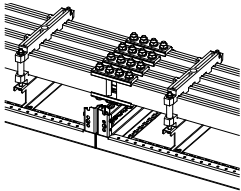

Tipo de soporte Referencia	le A	Sección de cobre mm <sup>2</sup>	Profundidad mín mm	Referencia	Código	Referencia	Código
XBST08-1	800	2 x 20 x 10	400	XBTT12-3P	289080	XBTT12-4P	284778
XBST12-1	1250	2 x 40 x 10	400	XBTT12-3P	289080	XBTT12-4P	284778
XBST16-1	1600	2 x 60 x 10	400	XBTT20-3P	289081	XBTT20-4P	284779
XBST20	2000	2 x 80 x 10	600	XBTT20-3P	289081	XBTT20-4P	284779
XBST25	2500	2 x 100 x 10	600	XBTT32-3P	289082	XBTT32-4P	284780

#### Ejemplo de montaje:

##### Montaje en techo armario de suelo tipo xEnergy Light en armario de 800 mm de ancho y 600 mm de fondo

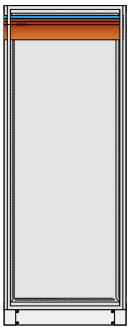

#### Para montaje en BACK:

Soporte de embarrado plano 4 polos hasta 1250A  
Fijación para soporte de embarrado L=800

Cambiar el soporte de chasis de 2000mm por el de 1600mm:

#### Referencia

XBST12-1  
XBBB08

XVTL-BP-F-8/20  
XVTL-BP-F-8/18

#### Unidades

3  
2

1  
1

#### Código

283875  
**283861**

115186  
**115185**

#### En caso de montaje en fondo 400mm

se perderá la parte de arriba para colocación de aparellaje  
también será necesario colocar el soporte de chasis  
XVTL-BP-F-8/16 para que no toque con las barras.

Se recomienda dejar 100-200 mm además además 100 mm para carril  
DIN y 200 para NZMS

## Terminal de conductor universal AKU

para la conexión del perfil de T doble o T triple

	Máx. nominal corriente operativa I <sub>e</sub> (A)	Descripción	Designación de tipo	Unidades por paquete	Código
	180	1,5 - 16 mm <sup>2</sup> , AWG 14 - AWG 6. ⊗ terminado directamente, ○ ⊖ ≡ 8x6x0.5	AKU16/10	100	<b>107191</b>
	270	4 - 35 mm <sup>2</sup> , AWG 10 - AWG 2. ⊗ terminado directamente, ○ ⊖ ≡ 3x9x0.8 o 6x9x0.8	AKU35/10	50	<b>107192</b>
	400	16 - 70 mm <sup>2</sup> , AWG 4 - AWG 2/0. ⊗ terminado directamente, ○ ⊖ ≡ 2x(3x9x0.8) o 6x9x0.8	AKU70/10	25	<b>107193</b>
	440	16 - 120 mm <sup>2</sup> , AWG 4 - MCM 250. ⊗ terminado directamente, ○ ⊖ ≡ 4x16x0.8 o 6x16x0.8 o 10x16x0.8	AKU120/10	25	<b>107194</b>

- <sup>1)</sup> ○ Conductor redondo, un cable  
 ⊗ Conductor redondo, cable fino con férula final de cable a presión  
 ⊖ Conductor redondo, multicable  
 ▽ Conductor de sector, un cable  
 ▽ Conductor de sector, multicable  
 ≡ Banda de cobre  
 ■ Barra de cobre

AKU 16/10	AKU 35/10
<p>Technical drawings of the AKU 16/10 component. The side view shows a width of 7.5 and a total width of 11.5. The top view shows a height of 22.5. The cross-section shows a total height of 25 and a mounting depth of 10.</p>	<p>Technical drawings of the AKU 35/10 component. The side view shows a width of 10.5 and a total width of 15.5. The top view shows a height of 29. The cross-section shows a total height of 35 and a mounting depth of 10.</p>
<p>Technical drawings of the AKU 16/10 component. The side view shows a width of 14.5 and a total width of 20.5. The top view shows a height of 32. The cross-section shows a total height of 42 and a mounting depth of 10.</p>	<p>Technical drawings of the AKU 35/10 component. The side view shows a width of 17 and a total width of 23.5. The top view shows a height of 36. The cross-section shows a total height of 55 and a mounting depth of 10.</p>

## Bloques de conexión y distribución

Descripción	Referencia	embalaje	Código
-------------	------------	----------	--------

### Sistema de conexión multisalida BPZ-KB



12 salidas por fase Neutro de 24 salidas	BPZ-KB-24/250	1	289971
---	---------------	---	--------

Elementos para fijación	BPZ-BR/KB24	2	<b>102477</b>
-------------------------	-------------	---	---------------

#### Conector con cable 6mm<sup>2</sup>



Negro, 120 mm de long.	BPZ-P/L-6/120	20	102692
------------------------	---------------	----	--------

Azul, 120 mm de long.	BPZ-P/N-6/120	20	102693
-----------------------	---------------	----	--------

Negro, 320 mm de long.	BPZ-P/L-6/320	20	102696
------------------------	---------------	----	--------

Azul, 320 mm de long.	BPZ-P/N-6/320	20	102697
-----------------------	---------------	----	--------

#### Conector con cable 10 mm<sup>2</sup>

Negro, 120 mm de long.	BPZ-P/L-10/120	20	<b>102694</b>
------------------------	----------------	----	---------------

Azul, 120 mm de long.	BPZ-P/N-10/120	20	<b>102695</b>
-----------------------	----------------	----	---------------

Negro, 320 mm de long.	BPZ-P/L-10/320	20	<b>102698</b>
------------------------	----------------	----	---------------

Azul, 320 mm de long.	BPZ-P/N-10/320	20	<b>102699</b>
-----------------------	----------------	----	---------------



Conector crimpado cable de 4-6 mm <sup>2</sup>	BPZ-P/C-4/6	20	102700
--	-------------	----	--------

Conector tornillo cable de 2,5-10 mm <sup>2</sup>	BPZ-P/S-2/10	20	102701
---	--------------	----	--------

## Continuación, Bloques de conexión y distribución

Corriente Nominal	Número de salidas	Referencia	Embalaje	Código
<b>Bloques distribución para conexión cable de cobre y también de Aluminio (-ALU)</b>				
80 A	6	BPZ-KB-4/80	1	<b>289969</b>
125 A	6	BPZ-KB-6/125	1	<b>102714</b>
160 A	6	BPZ-KB-6/160	1	289970
175 A	10	BPZ-KB-10/175	1	102715
250 A	11	BPZ-KB-11/250	1	<b>289967</b>
400 A	11	BPZ-KB-11/400	1	<b>102713</b>

\* La altura máxima de los distribuidores es de 50mm, por lo que es más bajo que un int. NZM1

80 A	6	BPZ-KB-6/80-ALU	1	<b>102702</b>
125 A	6	BPZ-KB-6/125-ALU	1	<b>102703</b>
160 A	6	BPZ-KB-6/160-ALU	1	<b>102704</b>
175 A	1	BPZ-KB-1/175-ALU	1	<b>102709</b>
175 A	10	BPZ-KB-10/175-ALU	1	<b>102707</b>
250 A	11	BPZ-KB-11/250-ALU	1	<b>102705</b>
400 A	1	BPZ-KB-1/400-ALU	1	<b>102710</b>
400 A	11	BPZ-KB-11/400-ALU	1	<b>102706</b>
800 A	2	BPZ-KB-1/2/800-ALU	1	<b>102712</b>
800 A	2	BPZ-KB-2/2/800-ALU	1	<b>102711</b>

\* La altura máxima de los distribuidores es de 50mm, por lo que es más bajo que un int. NZM2

### Bloques distribución tetrapolares

125 A	8	BPZ-KB-8/125	1	<b>289968</b>
125 A	9	BPZ-KB-9/125	1	<b>102718</b>
125 A	13	BPZ-KB-13/125	1	<b>102719</b>
160 A	11	BPZ-KB-11/160	1	<b>102716</b>

\* La altura máxima de los distribuidores es de 60mm, por lo que es más bajo que un int. NZM1

## Continuación, Bloques de conexión y distribución



Polos	Capacidad Cable		Capacidad barra		Referencia	embalaje	código
	Cobre	Aluminio	Cu Band	Cu Bar			
<b>bloques de terminales de conexión multisalida Tipo K</b>							
<b>Corriente nominal Ie 160 A</b>							
1	1x16-95	1x35-70	(1x) 3x9x0.8	18x4	K95/1N	1	<b>010773</b>
3			hasta		K95/3	1	<b>025017</b>
4			(1x) 6x9x0.8		K95/4	1	<b>027390</b>
5					K95/5	1	<b>029763</b>
1			-	-	K95/1N/BR	1	<b>012336</b>
<b>Corriente nominal Ie 250 A</b>							
1	1x35-150	1x35-120	(1x) 4x16x0.8	18x4	K150/1N	1	<b>089085</b>
3	0	0	hasta		K150/3	1	<b>032136</b>
4	2x16-70	2x35-50	(2x) 6x16x0.8		K150/4	1	<b>034509</b>
5					K150/5	1	<b>036882</b>
1			-	-	K150/1/BR	1	<b>014709</b>
<b>Corriente nominal Ie 400 A</b>							
1	1x35-240	1x95-185	(1x) 6x16x0.8	25x15	K240/1N	1	<b>091458</b>
3	0	0	hasta		K240/3	1	<b>039255</b>
4	2x35-120	2x50-95	(1x) 10x16x0.8		K240/4	1	<b>041628</b>
5					K240/5	1	<b>044001</b>
1			-	-	K240/1/BR	1	<b>017082</b>
<b>Corriente nominal Ie 630 A</b>							
1	1x150-300	1x150-240	(1x) 10x16x0.8	40x15	K2X240/1N	1	<b>093831</b>
3	0	0	hasta		K2X240/3	1	<b>046374</b>
4	2x50-240	2x95-185	(2x) 11x21x1		K2X240/4	1	<b>048747</b>
5					K2X240/5	1	<b>051120</b>
1			-	-	K2X240/1/BR	1	<b>019455</b>
<b>Corriente nominal Ie 800 A</b>							
1	2x120-240	2x150-185	(2x) 11x21x1	50x20	K3X185/1	1	062985
3	0	0			K3X185/3	1	<b>065358</b>
4	3x50-185	3x95-150			K3X185/4	1	067731
5					K3X185/5	1	070104
<b>Corriente nominal Ie 1000 A</b>							
1	2x150-300	2x150-240	(2x) 11x21x1	60x15	K3X240/1	1	060612
3	0	0	0		K3X240/3	1	<b>058239</b>
4	3x50-240	3x150-185	10x40x1		K3X240/4	1	<b>055866</b>
5			0		K3X240/5	1	053493
			10x50x1				
1	2x150-300	2x150-240	(2x) 11x21x1	60x15	K4X185/1	1	079596
3	0	0	0		K4X185/3	1	077223
4	4x50-185	4x120-150	10x40x1		K4X185/4	1	074850
5			0		K4X185/5	1	072477
			10x50x1				



## Continuación, Bloques de conexión y distribución

Para utilizarse con Referencia embalaje código

### Cubierta 5 polos para bloques de terminales tipo K

- Incluyen señal de peligro
- Separando las partes pretroqueladas es posible obtener cubiertas para distribuidores de 3 y 4 polos

#### 3,4 y 5 polos respectivamente



K95/...	H-K95/5	1	036888
K150/...	H-K150/5	1	039261
K240/...	H-K240/5	1	041634
K2X240/...	H-K2X240/5	1	044007
K3X185/...	H-K3X185/5	1	048753
K3X240/...	H-K3X240/5	1	046380
K4X185/...	H-K4X185/5	1	051126

Para utilizarse con Corriente permante (Iu) Referencia embalaje código

### Set de conexiones para bloques terminales Tipo K

- Para un único conductor
- Para conversión de la conexión a tornillo partiendo desde barra



K95/...	160	D-K95	1	020277
K150/...	250	D-K150	1	022650
K240/...	400	D-K240	1	025023
K2X240/...	630	D-K2X240	1	027396
K3X185/...	800	D-K3X185	1	032142
K3X240/...	1000	D-K3X240	1	029769
K4X185/...	1000	D-K4X185	1	034515

Para utilizarse con Referencia embalaje código

### Set de conexiones para bloques terminales Tipo K

- Para un único conductor en tornillo de M4
- Para tornillo de M4 con



K95/... + K150/...	HK-K95-K150	1	001916
K240/...	HK-K240	1	098585
K2X240/...	HK-K2X240	1	010785
K3X185/...	HK-K3X185	1	015531
K3X240/...	HK-K3X240	1	013158
K3X240/... + K4X185/...	HK-K3X240-K4X185	1	001917

**Circuito** **Corriente Permanente (Iu)** **Capacidad mm2** **Cu Band** **Referencia** **embalaje** **código**

### Terminales individuales aislados

- A prueba de contactos, conforme a VDE
- Para colocar en carriles IEC/EN 60715, directamente en placas de montaje o en cajas CI
- Pueden agruparse y marcarse individualmente



150

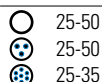

25-50

25-50

25-35

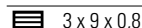

3 x 9 x 0,8

K50/1

10

098573

## Continuación, Bloques de conexión y distribución

### Datos técnicos bloques de terminales Tipo K

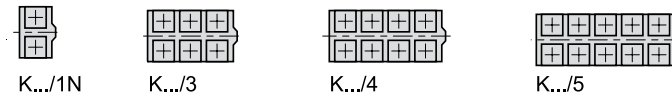
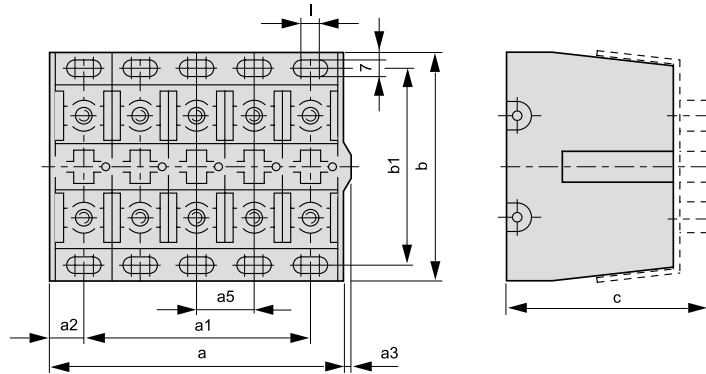

Type	a	a1	a2	a3	b	b1	c	a5	l
K95/1N	37	-	18,5	3	115	100	88	-	13
K95/3	99	75	12	3	115	100	88	31	13
K95/4	130	100	15	3	115	100	88	31	13
K95/5	161	125	18	3	115	100	88	31	13
K150/1N	37	-	18,5	3	115	100	105	-	13
K150/3	99	75	12	3	115	100	105	31	13
K150/4	130	100	15	3	115	100	105	31	13
K150/5	161	125	18	3	115	100	105	31	13
K240/1N	52	-	26	3	115	100	120	-	12
K240/3	144	100	22	3	115	100	120	46	12
K240/4	190	150	20	3	115	100	120	46	12
K240/5	236	175	30,5	3	115	100	120	46	12
K2X240/1N	68	-	34	4	140	125	127	-	15
K2X240/3	192	125	33,5	4	140	125	127	62	15
K2X240/4	254	200	27	4	140	125	127	62	15
K2X240/5	316	250	33	4	140	125	127	62	15
K3X185/1	78	-	39	4	140	125	166	-	15
K3X185/3	222	150	36	4	140	125	166	72	15
K3X185/4	294	225	34,5	4	140	125	166	72	15
K3X185/5	366	300	33	4	140	125	166	72	15
K3X240/1	88	-	44	4	165	150	196	-	20
K3X240/3	252	175	39	4	165	150	196	82	20
K3X240/4	334	250	42	4	165	150	196	82	20
K3X240/5	416	325	45,5	4	165	150	196	82	20
K4X185/1	88	-	44	4	165	150	196	-	20
K4X185/3	252	175	39	4	165	150	196	82	20
K4X185/4	334	250	42	4	165	150	196	82	20
K4X185/5	416	325	45,5	4	165	150	196	82	20

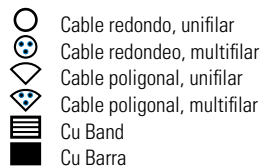

Tipo K95/1N/BR, K150/1/BR, K240/1/BR y K2X240/1/BR para cable redondo o cable poligonal en ambos lados

## Continuación, Bloques de conexión y distribución

### Datos técnicos terminales individuales aislados K50/1

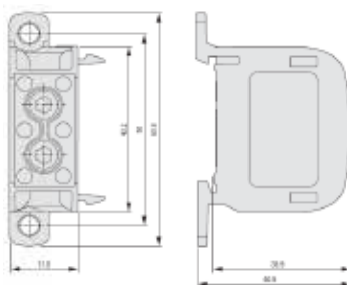

Conforme:	Aprobado VDE Conforme EN 60497-7-1	Cumple con directiva Europea RoHS
Color:	Gris RAL 7035	
Materiales:	Cuerpo del terminal:	Latón negro (CuZn93Pb2)
	Encapsulado:	PA 6 (libre de halógenos)
	Tornillos:	Acero Zn, pasivado
Llama:	Auto-extinguible	

#### Valores mecánicos

Fijaciones:	50 mm <sup>2</sup>	16 mm
Tornillo conexión:	Tornillo hexagonal:	5 mm
Dimensiones:	w x h x d (mm):	24,8 x 40,5 x 60,8

#### Valores Eléctricos

Corriente nominal		
Ininterrumpida:	150 A	
Tensión nominal:	690 V	
Capacidad de los conductores:	2x50 mm <sup>2</sup>	
	Cable Cu redondo, sólido	
	Cable Cu redondo, extrusionado	2,5-50 mm <sup>2</sup>
	Cable Cu redondo, flexible con terminal flexible con terminal	2,5 - 35 mm <sup>2</sup>
	Cable Cu de cinta	3 x 9 x 0,8 mm
Para usar con:	CI, CI-K, int. T y P, automáticos NZM; CU-BAND 3x9x0,8BK	

## Barras de Cobre para conexionado de armarios

Sección (mm)	Longitud (mm)	In (A)	Referencia	Cantidad	Código
--------------	---------------	--------	------------	----------	--------

### Barra perforada de cobre

- Barra de 5 o 10 mm de sección
- Agujereada a M6 para las secciones de 15x5 a 30x5 mm
- Agujereada a M8 para las secciones de 20x10 a 30x10 mm

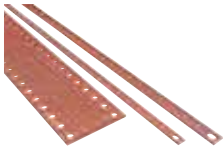

15 x 5	1000	160	BPZ-BB/T/15/5/1000	4	289861
	2000		BPZ-BB/T/15/5/2000		289864
20 x 5	1000	250	BPZ-BB/T-20/5/1000	4	<b>289862</b>
	2000		BPZ-BB/T-20/5/2000		289865
30 x 5	2000	400	BPZ-BB/T-30/5/2000	4	179498
20 x 10	1000	400	BPZ-BB/T-20/10/1000	4	289866
30 x 10	1000	630	BPZ-BB/T-30/10/1000	4	<b>289867</b>

Ancho x Sección (mm)	Nº de capas	In (A)	Referencia	Cantidad	Código
----------------------	-------------	--------	------------	----------	--------

### Barra flexible de cobre CU-BAND

- Barra estañada, flexible y aislada con protección coloreada
- Aprobada UL/CSA para exportación a Norte América
- Longitud de 2 metros



9 x 0,8	3	100	CU-BAND3X9X0,8-BK	20	<b>081167</b>	
	6	160	CU-BAND6X9X0,8-BK		10	<b>081414</b>
	9	200	CU-BAND9X9X0,8-BK		10	<b>081515</b>
16 x 0,8	6	250	CU-BAND6X16X0,8-BK	10	<b>081310</b>	
	10	400	CU-BAND10X16X0,8-BK		5	<b>080739</b>
21 x 1	11	630	CU-BAND11X21X1-BK	5	<b>080923</b>	
24 x 1	5	400	CU-BAND5X24X1-BK	5	<b>119032</b>	
	8	630	CU-BAND8X24X1-BK		5	119033
	10	630	CU-BAND10X24X1-BK		5	119034
32 x 1	5	630	CU-BAND5X32X1-BK	5	119035	
	10	800	CU-BAND10X32X1-BK		3	<b>119036</b>
40 x 1	10	1000	CU-BAND10X40X1-BK	3	119037	
50 x 1	10	1250	CU-BAND10X50X1-BK	2	119038	
80 x 1	10	1600	CU-BAND10X80X1-BK	1	119039	

## Accesorios

	Dimensiones (mm)	Corte (mm)	m3/h	Referencia	Código
 <p><b>Ventilador con filtro</b></p> <ul style="list-style-type: none"> <li>- Tensión nominal 230V50Hz</li> <li>- Cambio fácil de dirección del aire</li> <li>- Fijación a cuatro puntos en esquinas</li> <li>- RAL 7035. Orientable 90°</li> <li>- Autoextinguible UL94 V0</li> </ul>	109x109x62	92x92	25/29	E-FAN1	167287
	145x145x70	125x125	61/70	E-FAN2	167288
	202x202x87	177x177	110/125	E-FAN3	167289
	252x252x97	223x223	156/171	E-FAN4	<b>167290</b>
	252x252x97	223x223	256/292	E-FAN5	167291
IP55	145x145x70	125x125	56/64	E-FAN2-55	167296
	202x202x87	177x177	100/110	E-FAN3-55	167297
	252x252x97	223x223	145/160	E-FAN4-55	167298
	252x252x97	223x223	233/265	E-FAN5-55	167299

	Dimensiones (mm)	Corte (mm)	Referencia	Código
--	------------------	------------	------------	--------

 <p><b>Salida de aire</b></p> <ul style="list-style-type: none"> <li>- Tensión nominal 230V50Hz</li> <li>- Cambio fácil de dirección del aire</li> <li>- Fijación a cuatro puntos en esquinas</li> <li>- RAL 7035. Orientable 90°</li> <li>- Autoextinguible UL94 V0</li> </ul>	109x109x62	92x92	EX-FILT1	167292
	145x145x70	125x125	EX-FILT2	167293
	202x202x87	177x177	EX-FILT3	167294
	252x252x97	223x223	EX-FILT4-5	167295
IP55	125x125	EX-FILT2-55	EX-FILT2-55	167300
	177x177	EX-FILT3-55	EX-FILT3-55	167301
	223x223	EX-FILT4-5-55	EX-FILT4-5-55	167302

Para	Protección	Referencia	Código
------	------------	------------	--------

### Recambios de filtro



FAN1/...FILT1	IP54	FILT1	167303
FAN2/...FILT2	IP54	FILT2	167304
FAN3/...FILT3	IP54	FILT3	167305
FAN4/...FILT4	IP54	FILT4	167306
FAN2-55/...FILT2-55	IP55	FILT2-55	167307
FAN3-55/...FILT3-55	IP55	FILT3-55	167308
FAN4(-)55/...FILT4-5-55	IP55	FILT4-55	167309

## Continuación, Accesorios

Potencia (W)	Max. Temp. Superficie (°C)	Tamaño HxAxF	Referencia	Código
--------------	----------------------------	--------------	------------	--------

### Radiador de calentamiento

- Apto para trabajo continuo
- Perfil de aluminio anodizado. IP44
- Permite montaje en todas las posiciones. Preferiblemente vertical.
- Tensión nominal de trabajo 230V50Hz
- Permite montaje en carril DIN



45	105	65x70x50	R-HEAT-45W	<b>167269</b>
100	130	140x70x50	R-HEAT-100W	<b>167271</b>
150	150	215x70x50	R-HEAT-150W	<b>167272</b>

### Mini radiador de calentamiento

- Apto para trabajo continuo en pequeños armarios
- Perfil de aluminio anodizado negro. IP54
- Permite montaje en todas las posiciones. Preferiblemente vertical.
- Tensión nominal de trabajo 230V50Hz
- Permite montaje en carril DIN



10	95	45x50x29.5	R-MHEAT-10W	<b>167273</b>
20	115	45x50x29.5	R-MHEAT-20W	<b>167274</b>
30	140	45x75x29.5	R-MHEAT-30W	<b>167275</b>

### Radiador de calentamiento ventilado

- Apto para trabajo continuo en grandes armarios
- Perfil de aluminio anodizado. IP20
- Permite montaje en todas las posiciones. Preferiblemente vertical.
- Tensión nominal de trabajo 230V50Hz
- Permite montaje en carril DIN



250	70	186.5x85x104	F-HEAT-250W	<b>167279</b>
-----	----	--------------	-------------	---------------

## Continuación, Accesorios

Tipo de contacto	Diferencial para conexión	Referencia	Código
------------------	---------------------------	------------	--------

### Radiador de calentamiento

- Apto para trabajo continuo
- Perfil de aluminio anodizado. IP44
- Permite montaje en todas las posiciones. Preferiblemente vertical.
- Tensión nominal de trabajo 230V50Hz
- Permite montaje en carril DIN
- TH-TW-1K: 37x36x46 mm (AxHxF)
- TH-O: 40x72x36 mm (AxHxF)
- TH-C: 40x72x36 mm (AxHxF)
- TH-TWIN: 59x80,5x38 mm (HxAxF)



CO	1	TH-TW-1K	<b>167310</b>
NC	<7	TH-O	<b>167312</b>
NO	<7	TH-C	<b>167313</b>
NC/NO	<7	TH-TWIN	<b>167266</b>

### Higroestato/termostato

- Versión combinada
- Grado de protección IP20. RAL 7035
- Rango de ajuste 40-90% humedad relativa
- Rango de temperatura operativo de 0.ñ..+60°C
- También para ser montado en carril DIN
- HYG: 37x64x46 mm (AxHxF)
- TH-HYG: 59x80,5x38 (AxHxF)



CO	ca. 5%	HYG	<b>167267</b>
CO/Relé	ca. 4%, 1K	TH-HYG	<b>167268</b>





## Armarios de distribución para montaje en superficie, BP-0

- Diseño modular
- Cubiertas de metal conectadas a tierra
- Sin montar o montadas por completo
- Sistema modular para amplio rango de opciones
- Amplio espacio de cableado
- Diseño de interior variable con/sin bastidor de montaje extraíble
- Estructura multicapa para una instalación fácilmente accesible: marco base - carriles DIN...- armario
- Bisagras de puerta reversibles
- El tipo BP-0-...-EW está equipado con una puerta ignífuga (cerradura y bisagras de metal) - Opción bajo demanda

### Datos técnicos

#### Eléctrico

Diseño según	IEC/EN 61439-1/3, IEC/EN 62208
Clase de protección	I
Grado de protección	IP 30
Tensión nominal	415 V CA / 50 Hz
Corriente nominal	630 A dependiendo del sistema de soporte de barra de distribución
Conexiones en tierra	
Marco base	Tornillo M5 de punto de puesta a tierra
Pared lateral, panel superior/inferior	Tornillo roscable M5
Puerta	Perno de soldadura M6
Máx. pérdida de energía (W) para todos los dispositivos en el panel de dist. a una temperatura ambiente de 35°C:	

Altura \ ancho (mm)	400	600	800	1000	1200
460	76	105	134	—	—
760	106	140	161	—	—
1060	137	150	209	269	—
1260	121	174	239	308	386
1560	149	212	289	372	435

#### Mecánica

Material	Chapa de acero
Capa de pintura	Fosfatizado y con recubrimiento de poliéster en polvo
Color	Gris RAL 7035, blanco Ral 9016
Puerta	Puertas con bisagras cubiertas, se pueden quitar las bisagras en un ángulo de más de 90° Ángulo de apertura: 167° (ca. 100° en caso de varios paneles de distribución montados unos junto a otros)
Cerradura de puerta	Asa con bisagra y cerradura giratoria ; cerradura cilíndrica; cerradura de 3 puntos con asa de enganche
Entrada de cable	Distintas cubiertas permiten introducir un cable por debajo y/o arriba
Resistente a impactos	IK07

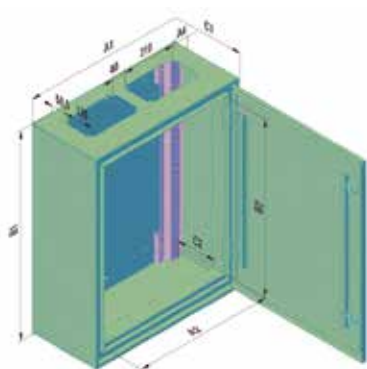

#### Tipo

Tipo	Dimensiones exteriores				Dimensiones interiores (placa delantera)			Cantidad de cerraduras <sup>2)</sup>
	Ancho	Altura	Profundidad		Ancho	Altura	Profundidad	
	A1	B1	C1 total <sup>1)</sup>	Sin puerta	A2	B2	C2	
BP-...-400/4	400	460	262,5	249	320	350	153	1
BP-...-400/7	400	760	262,5	249	320	650	153	2
BP-...-400/10	400	1060	262,5	249	320	950	153	3
BP-...-400/12	400	1260	262,5	249	320	1150	153	3
BP-...-400/15	400	1560	262,5	249	320	1450	153	3
BP-...-600/4	600	460	262,5	249	520	350	153	1
BP-...-600/7	600	760	262,5	249	520	650	153	2
BP-...-600/10	600	1060	262,5	249	520	950	153	3
BP-...-600/12	600	1260	262,5	249	520	1150	153	3
BP-...-600/15	600	1560	262,5	249	520	1450	153	3
BP-...-800/4	800	460	262,5	249	720	350	153	1
BP-...-800/7	800	760	262,5	249	720	650	153	2
BP-...-800/10	800	1060	262,5	249	720	950	153	3
BP-...-800/12	800	1260	262,5	249	720	1150	153	3
BP-...-800/15	800	1560	262,5	249	720	1450	153	3
BP-...-1000/10	1000	1060	262,5	249	920	950	153	3 <sup>2)</sup>
BP-...-1000/12	1000	1260	262,5	249	920	1150	153	3 <sup>2)</sup>
BP-...-1000/15	1000	1560	262,5	249	920	1450	153	3 <sup>2)</sup>
BP-...-1200/12	1200	1260	262,5	249	1120	1150	153	3 <sup>2)</sup>
BP-...-1200/15	1200	1560	262,5	249	1120	1450	153	3 <sup>2)</sup>

\*Sinóptico de montaje en pagina 40.

1) Cerradura de puerta +8 mm

2) Cantidad de cortes de bisagra para asas giratorias. También disponibles puertas con asa de enganche.

3) Cantidad de cerraduras para la puerta derecha. La puerta izquierda contiene dos asas giratorias en todas las dimensiones.

## Armarios de distribución para montaje en superficie, BPM-O...

- Estabilidad excelente por su estructura soldada y montaje compacto
- Cubiertas de metal conectadas a tierra
- Amplio espacio de cableado
- Diseño de interior variable con/sin bastidor de montaje extraíble
- Estructura multicapa para una instalación fácilmente accesible
- Bisagras de puerta reversibles

### Datos técnicos

#### Eléctrico

Diseño según	IEC/EN 61439-1/3, IEC/EN 62208
Clase de protección	I
Grado de protección	IP54
Tensión nominal	415 V CA / 50 Hz
Corriente nominal	630 A
dependiendo del sistema de soporte de barra de distribución	
Conexiones en tierra	
Marco base	Perno de soldadura M8
Puerta	Perno de soldadura M6

Máx. pérdida de energía (W) para todos los dispositivos en el panel de dist. a una temperatura ambiente de 35°C:

Altura \ ancho (mm)	400	600	800	1000	1200
460	76	105	134	–	–
760	106	140	161	–	–
1060	137	150	209	269	–
1260	121	174	239	308	386
1560	149	212	289	372	435

#### Mecánica

Material	Chapa de acero
Capa de pintura	Fosfatizado y con recubrimiento de poliéster en polvo
Color	Gris RAL 7035
Puerta	Puertas con bisagras cubiertas, ángulo de apertura:100°
Cerradura de puerta	Broca de llave bidireccional; cerradura de 3 puntos con asa de enganche
Entrada de cable	Entrada de cables abierta, preparada para bridas F3A
Resistente a impactos	IK07

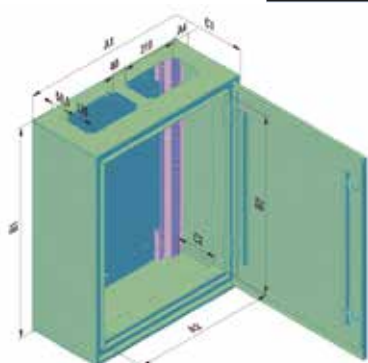

Tipo

- 1) Cantidad de cortes de bisagra para asas giratorias. También disponibles puertas con asa de enganche.
- 2) Cantidad de cerraduras para la puerta derecha. La puerta izquierda contiene dos asas giratorias en todas las dimensiones.
- 3) Cantidad de cortes para bridas F3A en la parte superior.

	Dimensiones exteriores			Dimensiones interiores (placa delantera)			Soportes de montaje: distancia de aberturas		Interrupción de cable A4	Cantidad de bisagras F3A	Cantidad de cerraduras <sup>1)</sup>
	Ancho A1	Altura B1	Profundidad C1	Ancho A2	Altura B2	Profundidad C2	Ancho A3	Altura B3			
BPM-O-400/4	400	460	270	320	350	155	340	500	94	1	1
BPM-O-400/7	400	760	270	320	650	155	340	800	94	1	2
BPM-O-400/10	400	1060	270	320	950	155	340	1100	94	1	3
BPM-O-400/12	400	1260	270	320	1150	155	340	1300	94	1	3
BPM-O-400/15	400	1560	270	320	1450	155	340	1600	94	1	3
BPM-O-600/4	600	460	270	520	350	155	540	500	69	2	1
BPM-O-600/7	600	760	270	520	650	155	540	800	69	2	2
BPM-O-600/10	600	1060	270	520	950	155	540	1100	69	2	3
BPM-O-600/12	600	1260	270	520	1150	155	540	1300	69	2	3
BPM-O-600/15	600	1560	270	520	1450	155	540	1600	69	2	3
BPM-O-800/4	800	460	270	720	350	155	740	500	44	3	1
BPM-O-800/7	800	760	270	720	650	155	740	800	44	3	2
BPM-O-800/10	800	1060	270	720	950	155	740	1100	44	3	3
BPM-O-800/12	800	1260	270	720	1150	155	740	1300	44	3	3
BPM-O-800/15	800	1560	270	720	1450	155	740	1600	44	3	3
BPM-O-1000/10	1000	1060	270	920	950	155	940	1100	144	3	3(2)
BPM-O-1000/12	1000	1260	270	920	1150	155	940	1300	144	3	3(2)
BPM-O-1000/15	1000	1560	270	920	1450	155	940	1600	144	3	3(2)
BPM-O-1200/12	1200	1260	270	1120	1150	155	1140	1300	119	4	3(2)
BPM-O-1200/15	1200	1560	270	1120	1450	155	1140	1600	119	4	3(2)

## Armarios de distribución para montaje en suelo, BPM-F-...

- Cubiertas de metal conectadas a tierra
- Estabilidad excelente gracias a su estructura soldada
- Amplio espacio de cableado
- Diseño de interior variable con/sin bastidor de montaje extraíble
- Estructura multicapa para una instalación fácilmente accesible: marco base - carriles DIN...- armario
- Bisagras de puerta reversibles

### Datos técnicos

#### Eléctrico

Diseño según	IEC/EN 61439-1/3, IEC/EN 62208
Clase de protección	I
Grado de protección	IP54
Tensión nominal	415 V CA / 50 Hz
Corriente nominal	630 A dependiendo del sistema de soporte de barra de distribución

#### Conexiones en tierra

Marco base	Perno de soldadura M8
Puerta	Perno de soldadura M6

Máx. pérdida de energía (W) para todos los dispositivos en el panel de dist. a una temperatura ambiente de 35° C:

Altura / ancho (mm)	400	600	800	1000	1200
1760	188	268	362	431	490
2060	231	317	395	457	533

#### Mecánica

Material	Chapa de acero
Capa de pintura	Fosfatizado y con recubrimiento de poliéster en polvo
Color	Gris RAL 7035
Puerta	Puertas con bisagras cubiertas, ángulo de abertura: 100°
Cerradura de puerta asa de enganche	Broca de llave bidireccional, asa de enganche
Entrada de cable	Entrada de cable abierta en parte inferior y/o superior, preparada para bridas F3A
Resistente a impactos	IK07

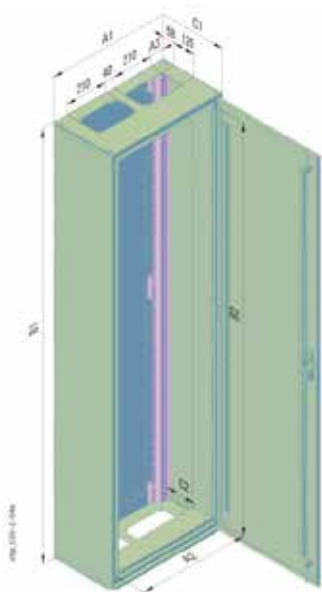

#### Tipo

Tipo	Dimensiones exteriores			Dimensión interior			Bridas		Cantidad de cerraduras <sup>1)</sup> A4
	Ancho A1	Altura B1	Profundidad C1	Ancho A2	Altura B2	Profundidad C2	A3	Cantidad de bridas F3A <sup>3)</sup>	
BPM-F-400/17	400	1760	320	320	1650	155	94	1 / 1	3
BPM-F-400/20	400	2060	320	320	1950	155	94	1 / 1	3
BPM-F-600/17	600	1760	320	520	1650	155	69	2 / 2	3
BPM-F-600/20	600	2060	320	520	1950	155	69	2 / 2	3
BPM-F-800/17	800	1760	320	720	1650	155	44	3 / 3	3
BPM-F-800/20	800	2060	320	720	1950	155	44	3 / 3	3
BPM-F-1000/17	1000	1760	320	920	1650	155	144	3 / 3	3 2)
BPM-F-1000/20	1000	2060	320	920	1950	155	144	3 / 3	3 2)
BPM-F-1200/17	1200	1760	320	1120	1650	155	119	4 / 4	3 2)
BPM-F-1200/20	1200	2060	320	1120	1950	155	119	4 / 4	3 2)

1) Cantidad de cortes de bisagra para asas giratorias. También disponibles puertas con asa de enganche.

2) Cantidad de cerraduras para la puerta derecha. La puerta izquierda contiene dos asas giratorias en todas las dimensiones.

3) Cantidad de cortes para bridas F3A en la parte superior/inferior.

## Armarios de distribución enlazables xEnergy Light, grado de protección IP55

### Datos técnicos de xEnergy Light

#### Eléctrico

Estándares	IEC/EN 60439-1, IEC/EN 60439-3, IEC/EN 62208, IEC/EN 61439-1/2
Medida de protección	Clase de protección I
Tensión nominal de aislamiento Ui	600 V
Tensión operativa nominal Ue	415 V
Tensión nominal a impulso Uimp	6 kV
Categoría de sobretensión	IV
Grado de contaminación	3
Frecuencia nominal	50Hz / AC
Corriente nominal Ie (barras de distribución)	hasta 2500 A
Corriente nominal soportada en poco tiempo Icw	65 kA (1s)
Corriente pico nominal soportada Ipk	143 kA

#### Conexiones a tierra I2t

Marco base: Punto principal de toma a tierra - Tornillo M10	50 x 106 A2s
Panel lateral/trasero: Tornillo Taprite M6	3.9 x 106 A2s por tornillo
Puerta: Tornillo de soldadura M6	4.68 x 106 A2s

Pérdida de potencia máxima para todos los dispositivos integrados en el panel de distribución (W) IP40/IP55 cerrado (pared lateral, pared posterior, puerta superior)

Ancho x Profundidad (mm)	Altura (mm)				Ancho x Profundidad (mm)	Altura (mm)			
	1400	1600	1800	2000		1400	1600	1800	2000
425 x 300	-	201	-	233	1000 x 300	-	435	461	499
425 x 400	-	-	-	301	1000 x 400	-	500	534	553
425 x 500	-	-	-	357	1000 x 500	-	-	592	607
425 x 600	-	-	-	395	1000 x 600	-	616	636	658
425 x 800	-	-	-	483	1000 x 800	-	-	-	762
600 x 300	242	268	305	355	1100 x 300	-	-	-	527
600 x 400	-	333	370	383	1100 x 400	-	-	-	584
600 x 500	-	-	408	432	1100 x 500	-	-	-	644
600 x 600	-	436	456	483	1100 x 600	-	-	-	699
600 x 800	-	-	-	581	850 x 800	-	-	-	812
800 x 300	-	371	391	408	1200 x 300	-	513	545	557
800 x 400	-	420	441	466	1200 x 400	-	594	604	622
800 x 500	-	-	499	537	1200 x 500	-	-	656	683
800 x 600	-	527	569	581	1200 x 600	-	675	706	742
800 x 800	-	-	-	669	1200 x 800	-	-	-	866
850 x 300	-	-	-	430	1350 x 300	-	-	-	604
850 x 400	-	-	-	492	1350 x 400	-	-	-	677
850 x 500	-	-	-	511	1350 x 500	-	-	-	744
850 x 600	-	-	-	600	1350 x 600	-	-	-	811
850 x 800	-	-	-	691	1350 x 800	-	-	-	955

#### Puertas XVTL-D:

- Material: chapa de acero de 1,25 mm
- Fosfatizado y con recubrimiento de poliéster en polvo
- Suministrado con tornillos
- Color: RAL 7035
- Grado de protección: IP55
- Peso (kg):

Ancho	425	600	800	850	1000	1100	1200	1350
(Altura 2000)	13	19	25		17		20	

- Instalación de puertas: use una puerta de un ala con un ancho de hasta 800 mm. Para un ancho de 1000 mm, use una puerta de doble ala. El ala derecha e izquierda deben pedirse por separado.

### Armarios de distribución enlazables xEnergy Light, grado de protección IP55 (continuación)

#### Puertas XSDMC:

- Material: chapa de acero de 2 mm
- Fosfatizado y con recubrimiento de poliéster en polvo
- Suministrado con material de fijación
- Color: RAL 7035
- Grado de protección: IP55
- Peso (kg):

Ancho	425	600	800	850	1000	1100	1200	1350
(Altura 2000)	18	26	34		43		52	

- Instalación de las puertas: use una puerta de un ala hasta un ancho de 1.000 mm. Para un ancho de 1000 mm, use una puerta de doble ala. La puerta derecha e izquierda (ambas) deben solicitarse con un número de artículo.

#### Paneles laterales XVTL-MP/S y XAW:

- Objetivo: paneles laterales para grado de protección IP55 según IEC/EN 60529 y IEC/EN 529, diseñados para el fin de una serie de armarios
- Material: chapa de acero de 1.5 mm
- Fosfatizado y con recubrimiento de poliéster en polvo
- Color: RAL 7035
- Peso (kg):

Profundidad	300	400	500	600	800
	7.5	8.4	10.8	13.2	17.6

- Fijación desde el exterior con tornillos avellanados de toma a tierra automática y roscas acanaladas

#### Paneles traseros XVTL-MP/R y XSWC:

- Objetivo: paneles traseros para grado de protección IP55 según IEC/EN 60529 y IEC/EN 529
- Material: chapa de acero de 1.5 mm
- Fosfatizado y con recubrimiento de poliéster en polvo
- Color: RAL 7035
- Peso (kg):

Ancho	425	600	800	850	1000	1100	1200	1350
	9	16	24		32		40	

- Fijación desde el exterior con tornillos avellanados de toma a tierra automática y roscas acanaladas

#### Cubierta superior XVTL-MP/T y CSPTC:

- Material: chapa de acero de 1,25 mm
- Fosfatizado y con recubrimiento de poliéster en polvo
- Suministrado con tornillos
- Color: RAL 7035
- Grado de protección: IP55
- Peso (kg):

- Fijación desde el exterior con tornillos avellanados de toma a tierra automática y roscas acanaladas

Ancho	425	600	800	850	1000	1100	1200	1350
Profundidad 300	1.5	2.0	2.9		3.7		4.7	
Profundidad 400	1.5	2.3	3.2		4.0		5.0	
Profundidad 500	1.9	2.3	4.1		5.1		6.1	
Profundidad 600	2.3	3.6	5.0		6.3		7.8	
Profundidad 800	3.2	5.0	6.8		8.6		10.7	

### Armarios de distribución enlazables xEnergy Light, grado de protección IP55 (continuación)

#### Cubierta superior XVTL-MP/T/EF::

- Cubierta superior con cortes preparada para bridas de inserción de cables F3A
- Material: chapa de acero de 1,25 mm
- Fosfatizado y con recubrimiento de poliéster en polvo
- Suministrado con tornillos
- Color: RAL 7035
- Grado de protección: IP55 (con brida de inserción de cables F3A)
- Peso (kg):

Ancho	425	600	800	850	1000	1100	1200	1350
Profundidad 300	1.4	1.8	2.6	—	3.3	—	4.2	—
Profundidad 400	1.4	2.1	2.9	—	3.6	—	4.5	—
Profundidad 500	1.8	2.8	3.8	—	4.7	—	5.6	—
Profundidad 600	2.2	3.4	4.7	—	5.9	—	7.3	—
Profundidad 800	3.1	5.8	6.5	—	8.1	—	10.2	—

#### Cargas mecánicas

- Si usa un bastidor de montaje xBoard Profi+ (con XVTL-BP), el peso en la inserción no debe superar 150 kg. El peso en las placas de montaje que cubren toda la altura no debe superar 200 kg.
- Los transformadores y disyuntores de mayor peso (más de 40 kg por dispositivo) deben montarse mediante soportes adecuados y perfiles de profundidad o placas de montaje para asegurar una distribución equilibrada del peso sobre los cuatro postes de esquina.
- El peso total de todos los componentes de carga instalados no debe superar 400 kg.

#### Montaje enlazado de varios xEnergy Light

- El montaje de varios xEnergy Lights uno junto al otro requiere tornillos M8x20 mm. Para este fin, también ofrecemos el conjunto de conexiones XAC para IP40 y XAC55 para IP55. Además, también se puede utilizar la abrazadera de conexiones de sección XACC así como el soporte de conexión de sección XACB.
- Si se montan dos o más xEnergy Lights uno junto al otro, los puntos de toma a tierra principales individuales deben conectarse eléctricamente entre sí.
- Si los armarios de distribución xEnergy Light girados 90° tienen que montarse uno junto al otro, hay disponible un bastidor en esquina XVTL-CF (las cubiertas inferiores no están incluidas, deben solicitarse por separado).
- Por lo general se incluye una cubierta superior IP55 para el bastidor en esquina.



## Dimensiones de xEnergy Light (mm)

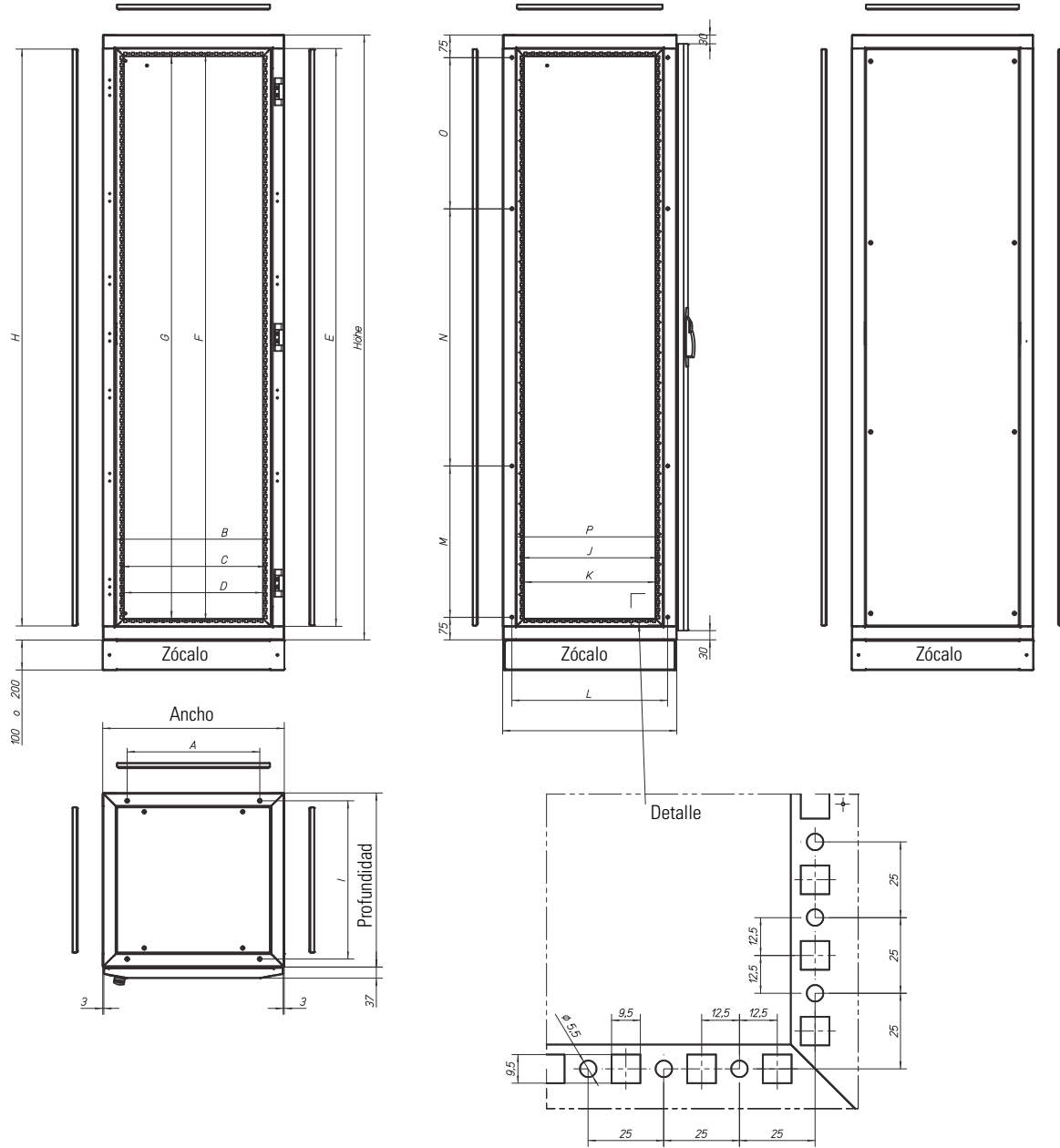

Anchura	A	B	C	D
425	263	345	300	284
600	438	520	475	459
800	638	720	675	659
850	688	770	725	709
1000	838	920	875	859
1100	938	1020	975	959
1200	1038	1120	1075	1059
1350	1188	1270	1225	1209

Altura	E	F	G	H
1400	1310	1275	1259	1307
1600	1510	1475	1459	1507
1800	1710	1675	1659	1707
2000	1910	1875	1859	1907

Profundidad 1)	Profundidad 2)	I	J	K	L	P
300	275	223	150	134	215	181
400	375	323	250	234	315	182
500	475	423	350	334	415	382
600	575	523	450	434	515	482
800	775	723	650	634	715	682

### Distancia entre los agujeros

Altura	M	N	O
1400	350	550	350
1600	450	550	450
1800	550	500	550
2000	500	850	500

<sup>1)</sup> Profundidad según el pedido de la pieza

<sup>2)</sup> Profundidad real

Las puertas de doble ala se usan como ancho de 1000.





## XVTL-CF-./ Bastidor de esquina

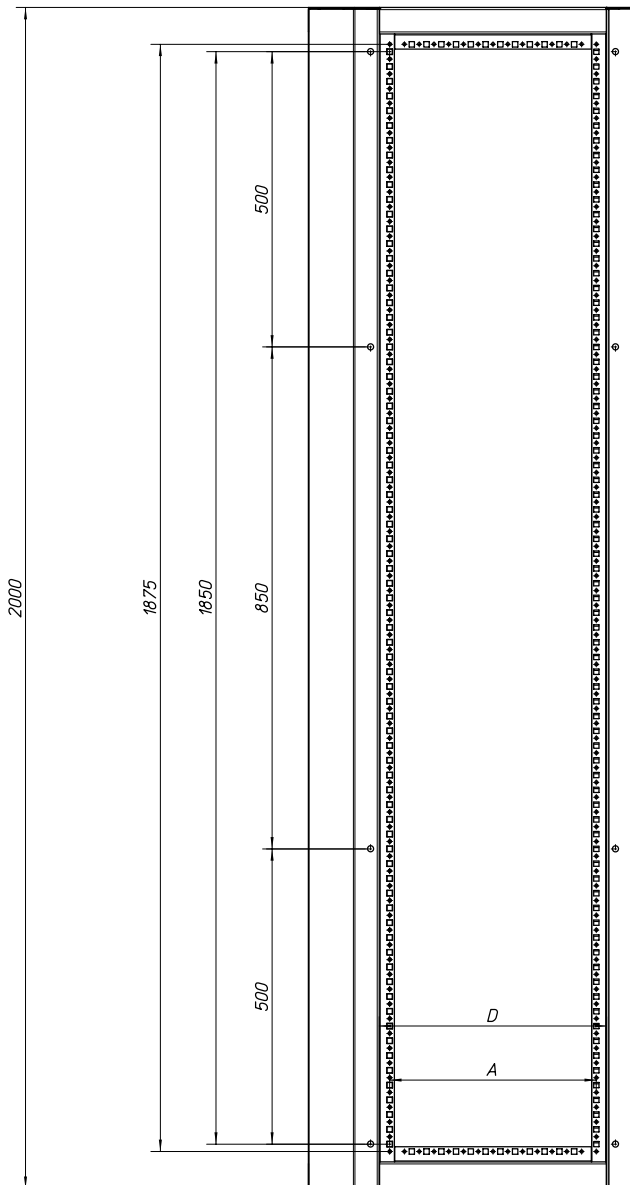

Para profundidad	Para profundidad	A	B	C	D	E
Lado A	Lado B					
400	400	250	106	31	285	450
500	500	350	106	31	385	550
600	600	450	156	81	485	650
800	800	650	156	81	685	850

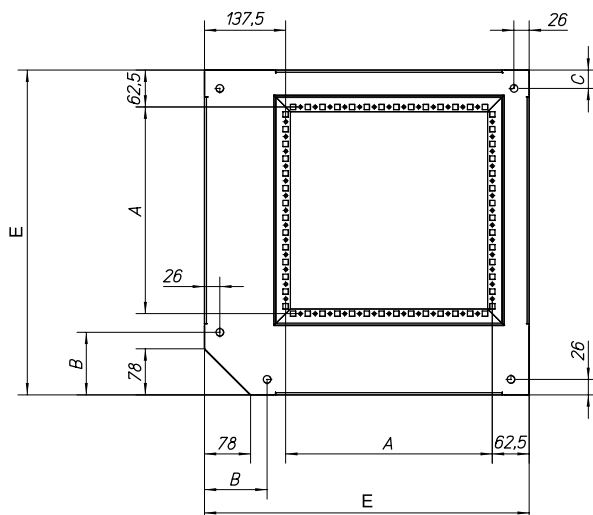

## Placas de montaje XVTL-IC

(chapa de acero de 2 y 3 mm)

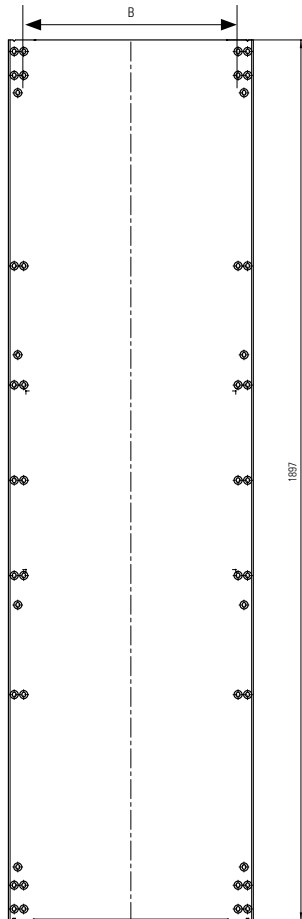
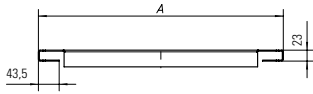

Anchura	A	B
425	339	275
600	514	450
800	714	650
1000	914	850
1200	1114	1050

## Placa de montaje BPZ-MPLSASY

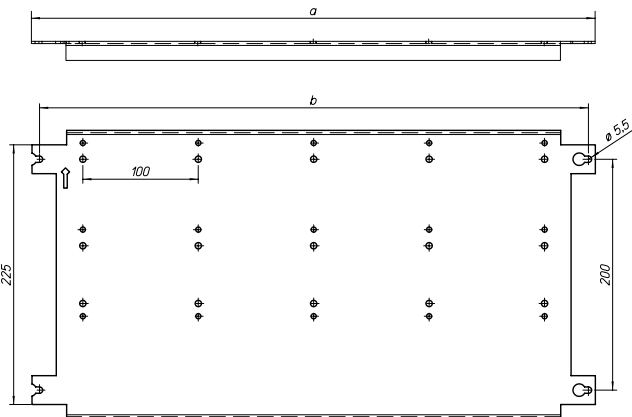

Anchura	A	B
425	313	300.5
600	488	475.5
800	688	675.5
1000	888	875.5
1200	1088	1075.5

## Placas de montaje

- Para montaje de accesorios y otros materiales
- Material: acero cincado
- Se entrega 1 placa de montaje y su tornillería para cada unidad pedida

### Dimensiones [mm]

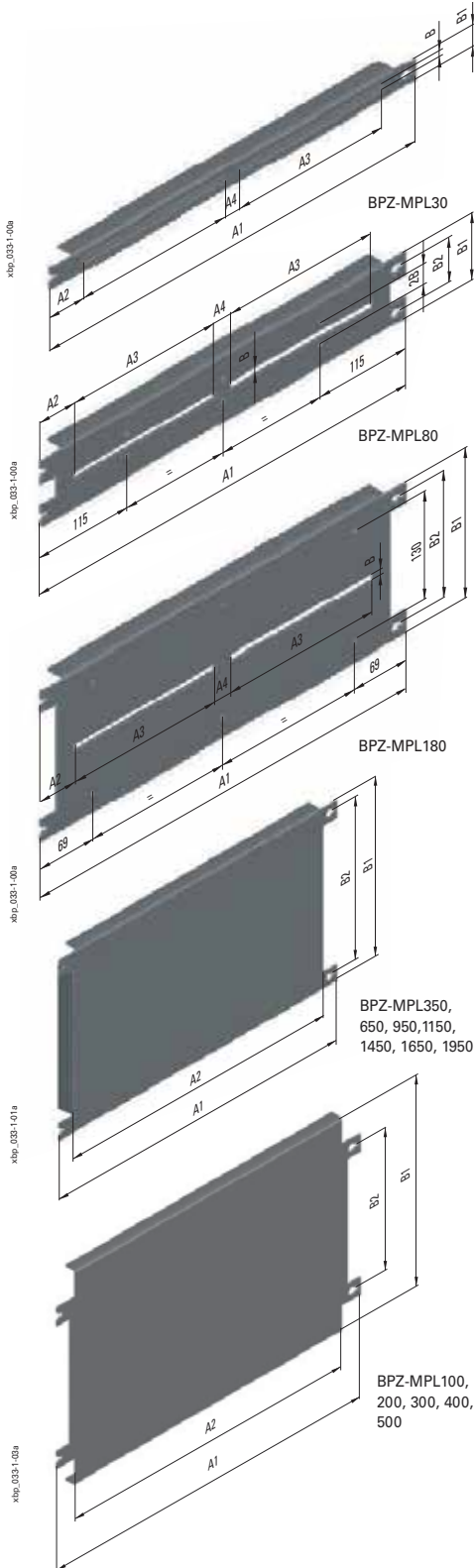

Tipo	Ancho				Alto		Número de fijaciones en lateral
	A1	A2	A3	A4	B1	B2	
BPZ-MPL30-400	288	49	190	20	30	0	1
BPZ-MPL30-600	488	44	190	20	30	0	1
BPZ-MPL30-800	688	46,5	185	20	30	0	1
BPZ-MPL30-1000	888	44	185	20	30	0	1
BPZ-MPL30-1200	1088	41,5	185	20	30	0	1
BPZ-MPL80-400	288	49	190	20	80	50	2
BPZ-MPL80-600	488	44	190	20	80	50	2
BPZ-MPL80-800	688	46,5	185	20	80	50	2
BPZ-MPL80-1000	888	44	185	20	80	50	2
BPZ-MPL80-1200	1088	41,5	185	20	80	50	2
BPZ-MPL180-400	288	49	190	20	180	150	2
BPZ-MPL180-600	488	44	190	20	180	150	2
BPZ-MPL180-800	688	46,5	185	20	180	150	2
BPZ-MPL180-1000	888	44	185	20	180	150	2
BPZ-MPL180-1200	1088	41,5	185	20	180	150	2

Tipo	Ancho		Alto		Número de fijaciones en lateral
	A1	A2	B1	B2	
BPZ-MPL100-400	288	246	100	50	2
BPZ-MPL100-425 *)	313	253	100	50	2
BPZ-MPL100-600	488	446	100	50	2
BPZ-MPL100-800	688	648	100	50	2
BPZ-MPL100-1000	888	846	100	50	2
BPZ-MPL100-1200	1088	1046	100	50	2
BPZ-MPL200-400	288	246	200	150	2
BPZ-MPL200-425 *)	313	253	200	150	2
BPZ-MPL200-600	488	446	200	150	2
BPZ-MPL200-800	688	648	200	150	2
BPZ-MPL200-1000	888	846	200	150	2
BPZ-MPL200-1200	1088	1046	200	150	2
BPZ-MPL300-400	288	246	300	200	2
BPZ-MPL300-425 *)	313	253	300	200	2
BPZ-MPL300-600	488	446	300	200	2
BPZ-MPL300-800	688	648	300	200	2
BPZ-MPL300-1000	888	846	300	200	2
BPZ-MPL300-1200	1088	1046	300	200	2
BPZ-MPL350-400	288	246	280	250	2
BPZ-MPL350-600	488	446	280	250	2
BPZ-MPL350-800	688	648	280	250	2
BPZ-MPL400-400	288	246	400	300	2
BPZ-MPL400-425 *)	313	253	400	250	2
BPZ-MPL400-600	488	446	400	300	2
BPZ-MPL400-800	688	648	400	300	2
BPZ-MPL400-1000	888	846	400	300	2
BPZ-MPL400-1200	1088	1046	400	300	2
BPZ-MPL500-400	288	246	500	400	2
BPZ-MPL500-425 *)	313	253	500	300	2
BPZ-MPL500-600	488	446	500	400	2
BPZ-MPL500-800	688	648	500	400	2
BPZ-MPL500-1000	888	846	500	400	2
BPZ-MPL500-1200	1088	1046	500	400	2
BPZ-MPL650-400	288	246	580	550	2
BPZ-MPL650-600	488	446	580	550	2
BPZ-MPL650-800	688	648	580	550	2
BPZ-MPL950-400	288	246	880	850	2
BPZ-MPL950-600	488	446	880	850	2
BPZ-MPL950-800	688	648	880	850	2
BPZ-MPL1150-400	288	246	1080	1050	2
BPZ-MPL1150-600	488	446	1080	1050	2
BPZ-MPL1150-800	688	648	1080	1050	2
BPZ-MPL1450-400	288	246	1380	1350	2
BPZ-MPL1450-600	488	446	1380	1350	2
BPZ-MPL1450-800	688	648	1380	1350	2
BPZ-MPL1650-400	288	246	1580	1550	3
BPZ-MPL1650-600	488	446	1580	1550	3
BPZ-MPL1650-800	688	648	1580	1550	3
BPZ-MPL1950-400	288	246	1880	1850	3
BPZ-MPL1950-600	488	446	1880	1850	3
BPZ-MPL1950-800	688	648	1880	1850	3

\*) Las placas BPZ-MPL...00-425 son compatibles únicamente con XVTL de ancho 425 mm montadas directamente en bastidor con fijaciones XVTL-BRA/1C250 o con perfiles verticales XVTL-VP

## Kits de montaje para interruptores NZM

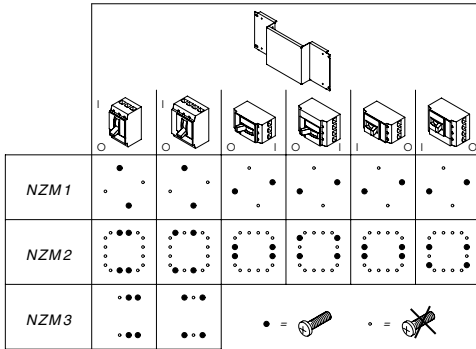

- Kits de montaje BPZ-NZM...par montaje NZM1-3 en montaje horizontal vertical
- Material
  - Placa frontal acero pintado en RAL 7035
  - Placa de montaje y acero cincado

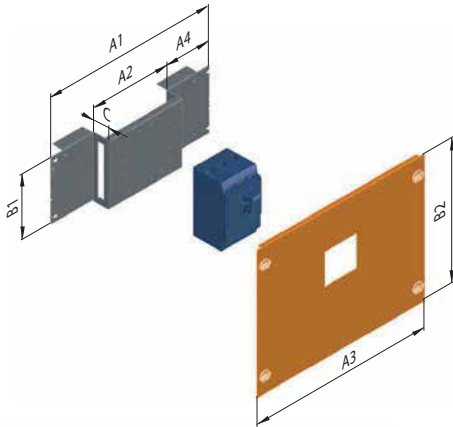

### Dimensiones [mm]

Tipo	Paneles frontales		Placas de montaje				
	Dimensiones exteriores		Dimensiones exteriores				
	Ancho A3	Alto B2	Ancho A1	Alto B1	A2	A4	C
BPZ-NZM1-400-MV	320	299	292	179	174	61	89,5
BPZ-NZM2-400-MV	320	399	292	179	230	33	54,5
BPZ-NZM3-400-MV	320	499	292	279	244	26	37
BPZ-NZM1-600-MV	520	299	492	179	174	161	89,5
BPZ-NZM2-600-MV	520	399	492	179	230	133	54,5
BPZ-NZM3-600-MV	520	499	492	279	244	126	37
BPZ-NZM1-800-MV	720	299	692	179	174	261	89,5
BPZ-NZM2-800-MV	720	399	692	179	230	233	54,5
BPZ-NZM3-800-MV	720	499	692	279	244	226	37
BPZ-NZM1-600-MH	520	249	492	179	174	161	89,5
BPZ-NZM2-600-MH	520	299	492	179	230	133	54,5
BPZ-NZM1-800-MH	720	249	692	179	174	261	89,5
BPZ-NZM2-800-MH	720	299	692	179	230	233	54,5
BPZ-NZM1/MSW-400-MV	320	299	288	185	174	57	16,5
BPZ-NZM2/MSW-400-MV	320	399	288	185	226	129	-18,5
BPZ-NZM1/MSW-600-MV	520	299	488	185	174	157	16,5
BPZ-NZM2/MSW-600-MV	520	399	488	185	226	229	-18,5
BPZ-NZM1/MSW-800-MV	720	299	688	185	174	257	16,5
BPZ-NZM2/MSW-800-MV	720	399	688	185	226	329	-18,5
BPZ-NZM1/MSW-600-MH	520	249	488	185	174	157	16,5
BPZ-NZM2/MSW-600-MH	520	299	488	185	226	229	-18,5
BPZ-NZM1/MSW-800-MH	720	249	688	185	174	257	16,5
BPZ-NZM2/MSW-800-MH	720	299	688	185	226	329	-18,5
BPZ-NZM1-400-MV-RH	320	299	292	179	174	61	54,5
BPZ-NZM2-400-MV-RH	320	399	292	179	230	33	19,5
BPZ-NZM3-400-MV-RH	320	499	292	279	244	26	0
BPZ-NZM1-600-MV-RH	520	299	492	179	174	161	54,5
BPZ-NZM2-600-MV-RH	520	399	492	179	230	133	19,5
BPZ-NZM1-800-MV-RH	720	299	692	179	174	261	54,5
BPZ-NZM2-800-MV-RH	720	399	692	179	230	233	19,5
BPZ-NZM1-600-MH-RH	520	249	492	179	174	161	54,5
BPZ-NZM2-600-MH-RH	520	299	492	179	230	133	19,5
BPZ-NZM1-800-MH-RH	720	249	692	179	174	261	54,5
BPZ-NZM2-800-MH-RH	720	299	692	179	230	233	19,5

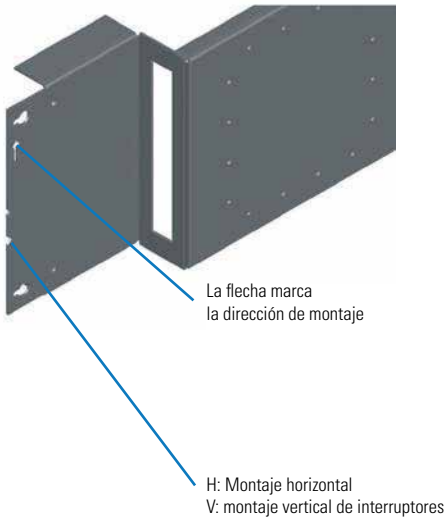

- Montaje horizontal (corte redondo)

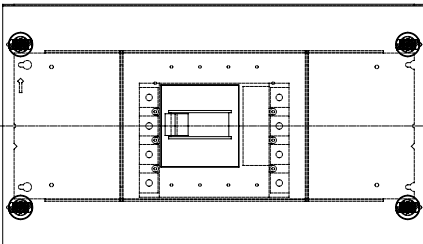

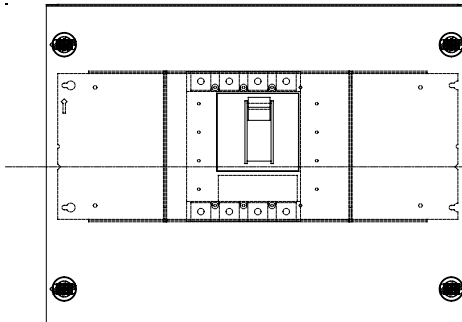

- Montaje vertical (corte en V)



## Montaje de soportes de embarrado hasta 2500 (sin incluir barras)

### MONTAJE EN ARMARIO DE SUELO TIPO XENERGY BASIC Y LIGHT Y EN SUPERFICIE XENERGY BASIC

	400 mm de fondo			600 mm de fondo			800 mm de fondo		
	Vertical	Horizontal	Enlazable	Vertical	Horizontal	Enlazable	Vertical	Horizontal	Enlazable
 <b>BPZ-BBS 630A</b>	en pasillo	a fondo	a fondo	en pasillo	a fondo	a fondo	en pasillo	a fondo	a fondo
 <b>BBS-x/FL 630A</b>	a fondo	a fondo en chasis	a fondo	a fondo	a fondo en chasis	a fondo	a fondo	a fondo en chasis	a fondo
 <b>BPZ-BBS 250A</b>	en pasillo	en chasis			en chasis			en chasis	

### Tablas de montaje

#### Soportes de barras según profundidad del armario

	400 mm de fondo			600 mm de fondo			800 mm de fondo		
	Vertical	Horizontal	Techo	Vertical	Horizontal	Techo	Vertical	Horizontal	Techo
 <b>XBST08-1 800A</b>			**			**			
<b>XBST12-1 1250A</b>			**			**			
<b>XBST16-1 1600A</b>			**			**			
<b>XBST20 2000A</b>									**
<b>XBST25 2500A</b>									**

\*\* Para montaje en techo, en armario de 2 metros de altura, se perderán 200mm en la parte de arriba.

# xEnergy

Sistema de envolventes xEnergy hasta 5000A  
Máxima flexibilidad y seguridad



Eaton ofrece una completa solución integrando toda la gama de interruptores automáticos en bastidor abierto IZM, caja moldeada NZM, PKZ, así como toda la aparamenta modular, contractores DIL, arrancadores, variadores y la pulsanería. Creando de esta manera unidades funcionales, seguras, eficientes y versátiles.

xEnergy ha sido construido según los rigurosos estándares definidos en la norma IEC/EN 61439-2, lo que proporciona máxima seguridad para personas e instalaciones. Armarios compartimentados, cubículos fijos o cajones extraíbles; soluciones todas ellas que reducen los tiempos de mantenimiento y de sustitución de equipos en funcionamiento. Cada armario, cubículo y accesorio ha sido probado y testeado garantizando la mejor de las disposiciones en sus 5 versiones tipo. Todo componente para la distribución de energía así como para el arranque, protección y el control de motores se ensambla fácilmente en la envolvente garantizando un aprovechamiento óptimo del espacio útil interior.



## Armarios CS de chapa de acero para montaje en pared: tecnología segura y fiable para personas que valoran su tiempo



Segunda generación de armarios CS de chapa de acero de Eaton se caracteriza por la máxima robustez y se puede utilizar en cualquier lugar en donde se requiere un alto nivel de protección, tanto para proteger eficazmente contra el contacto directo con partes en tensión y proteger todos los componentes instalados de factores externos perjudiciales tales como líquidos. Los armarios con grados de protección IP66 (tipo UL / CSA 1, 4, 12) - logrado con una junta de espuma de poliuretano continua - evita que el agua, el aceite y la suciedad entren en ellos. Esto, junto con otras características, hace de la serie de armarios CS un complemento perfecto para los sistemas de sub-distribución en sistemas de control de edificios industriales, así como para entornos de construcción de maquinaria. Además, estos armarios de chapa de acero de alta resistencia cumplen con los requisitos establecidos en la norma IEC / EN 62208, es decir, están aprobados para su uso en instalaciones de conmutación como se define en la norma IEC / EN 61439-2.

### Armarios estancos para fijación mural con placa de montaje

Grado de protección IP66.  
 IP23 (con placas de ventilación)  
 Sellado de poliuretano espumado en todas partes.  
 Categoría de resistencia a impactos IK09 según EN 62262.  
 Placa de montaje de acero inoxidable  
 Placa inferior con junta de espuma  
 Una sola puerta, abriendo la puerta ángulo de 120°.  
 Pasadores de las bisagras de la puerta con tecnología de sustitución rápida.  
 Sistema de cierre estándar tipo guillotina  
 Recubrimiento RAL 7035 dentro y fuera

	Armario			Placa de montaje		Referencia	Código	
	Alto (mm)	Ancho (mm)	Profundo (mm)	Alto (mm)	Ancho (mm)			
	250	200	150	220	150	CS-2520/150	111646	
	300	200	150	270	150	CS-32/150	111647	
	300	300	150	270	250	CS-33/150	111648	
	300	300	200	270	250	CS-33/200	111649	
	300	400	200	270	350	CS-34/200	111680	
	400	300	150	370	250	CS-43/150	111681	
	400	300	200	370	250	CS-43/200	111682	
	400	400	150	370	350	CS-44/150	111683	
	400	400	200	370	350	CS-44/200	111684	
	400	600	200	370	550	CS-46/200	111685	
	400	600	250	370	550	CS-46/250	111686	
	400	600	300	370	550	CS-46/300	111687	
		500	400	150	470	350	CS-54/150	111688
		500	400	200	470	350	CS-54/200	111689
500		400	250	470	350	CS-54/250	111690	
500		500	250	470	450	CS-55/250	111691	
600		400	150	570	350	CS-64/150	111692	
600		400	200	570	350	CS-64/200	111693	
600		400	250	570	350	CS-64/250	111694	
600		500	150	570	450	CS-65/150	111695	
600		500	200	570	450	CS-65/200	111696	
600		500	250	570	450	CS-65/250	111697	
600		600	200	570	550	CS-66/200	111698	
600		600	250	570	550	CS-66/250	111699	
600		600	300	570	550	CS-66/300	111700	
600		800	300	570	750	CS-68/300	111701	
700		500	200	670	450	CS-75/200	111702	
700		500	250	670	450	CS-75/250	111703	
800		400	200	770	350	CS-84/200	111704	
800		400	250	770	350	CS-84/250	111705	
800		600	200	770	550	CS-86/200	111706	
800		600	250	770	550	CS-86/250	111707	
800		600	300	770	550	CS-86/300	111708	
800		800	200	770	750	CS-88/200	111709	
800	800	300	770	750	CS-88/300	111710		
800	1000	300	770	950	CS-810/300	111711		



### Continuación, Armarios estancos para fijación mural con placa de montaje

Grado de protección IP66.  
 IP23 (con placas de ventilación)  
 Sellado de poliuretano espumado en todas partes.  
 Categoría de resistencia a impactos IK09 según EN 62262.  
 Placa de montaje de acero inoxidable  
 Placa inferior con junta de espuma  
 Una sola puerta, abriendo la puerta ángulo de 120°.  
 Pasadores de las bisagras de la puerta con tecnología de sustitución rápida.  
 Sistema de cierre estándar tipo guillotina  
 Recubrimiento RAL 7035 dentro y fuera

	Armario			Placa de montaje		Referencia	Código
	Alto (mm)	Ancho (mm)	Profundo (mm)	Alto (mm)	Ancho (mm)		
	1000	600	250	970	550	CS-106/250	<b>111712</b>
	1000	600	300	970	550	CS-106/300	<b>111713</b>
	1000	800	250	970	750	CS-108/250	<b>111714</b>
	1000	800	300	970	750	CS-108/300	<b>111715</b>
	1000	1000	300	970	950	CS-1010/300	<b>111716</b>
	1200	600	250	1170	550	CS-126/250	<b>111717</b>
	1200	800	300	1170	750	CS-128/300	<b>111718</b>
	1200	1000	300	1170	950	CS-1210/300	<b>111719</b>
	1200	1200	250	1170	1150	CS-1212/250	<b>111720</b>

### Barras de montaje para perfiles de puerta / canales

Para el montaje en perfiles para puertas verticales  
 Para el montaje sin tornillos de canales KL... A través de la conexión a presión  
 Orificios de fijación M6 espaciados a 25 mm  
 Orificios de fijación M6 espaciados a 25 mm

	Anchura del armario (mm)	Profundidad del armario (mm)	Referencia	Código
	300	-	MTR-D3-CS	140530
	400	-	MTR-D4-CS	140531
	500	-	MTR-D5-CS	140532
	600	-	MTR-D6-CS	140533
	800	-	MTR-D8-CS	140534

### Elementos de ajuste de profundidad

Ajustable en profundidad en tramos de 25 mm  
 Placa de acero galvanizado  
 Incluyendo artículos diversos de fijación

	Anchura del armario (mm)	Profundidad del armario (mm)	Referencia	Código
	-	150	DAS-SET/150-CS	138656
	-	200	DAS-SET/200-CS	138657
	-	250	DAS-SET/250-CS	<b>138658</b>
	-	300	DAS-SET/300-CS	138659



### Juego para fijación mural

Para fijación en pared  
Montaje vertical u horizontal  
Chapa de acero galvanizado de 3 mm  
Un juego se compone de 4 soportes de fijación para pared con material de fijación y la junta IP66.

Descripción	Referencia	Código
 -	WFB-SET-CS	112639



### Mando giratorio confort

Mando giratorio para cerraduras estandarizadas  
Kit completo  
Indicación de bloqueo incorporada  
Adecuado para todas las cerraduras universales LC-...  
Mando fabricado en zinc fundido de alta calidad resistente a la presión  
Para troquelados estándar de 22.5 mm x 20.4 mm  
Color polvo gris RAL 7037, con recubrimiento en polvo  
**Solicitar la cerradura cilíndrica por separado**

Descripción	Referencia	Código
 Kit completo	PHZ-A-COMP	133105
 Kit de repuesto (sólo parte frontal)	PHZ-A-ADD-ON	133106

### Cerraduras cilíndricas para mando confort

Para su uso con mandos giratorios confort y de palanca  
Cerradura cilíndrica diseñada según DIN 18252 y DIN EN 1303  
Cerradura cilíndrica 10/30 con seguro de níquel plata  
Bloqueo con ocho puntos de ajustes, cinco pares de pines

Descripción	Referencia	Código
 Incluye una llave, llave estándar	PHZ-E10/30-GS	138574
	PHZ-E10/30-VS	138575
<b>Repuesto de llaves para cerradura cilíndrica</b>		
Para cerraduras cilíndricas PHZ-E...-GS		
 Llave estándar	KEY-E10/30-GS	138576

### Base para la colocación de tapas F3A

Se puede utilizar como placa de techo girando el armario 180°  
 No apto para armarios CS-.../150  
 Material: Chapa de acero  
 Acabado de la superficie: Con recubrimiento en polvo RAL 7035

	Anchura del armario (mm)	Profundidad del armario (mm)	Cantidad de aperturas	Referencia	Código
	300	-	1	AFP-3-CS	112914
	400	-	1	AFP-4-CS	112915
	500	-	1	AFP-5-CS	112916
	600	-	2	AFP-6-CS	112917
	800	-	3	AFP-8-CS	112918
	1000	-	3	AFP-10-CS	112919
	1200	-	2 x 2	AFP-12-CS	112920

### Zócalo

Altura 200 mm  
 Chapa de acero con recubrimiento en polvo RAL 7035  
 Frontal y laterales desmontables

	Anchura del armario (mm)	Profundidad del armario (mm)	Cantidad de aperturas	Referencia	Código
	600	250	-	PLI-6/250-200-CS	140472
	600	300	-	PLI-6/300-200-CS	140473
	800	250	-	PLI-8/250-200-CS	140474
	800	300	-	PLI-8/300-200-CS	140475
	1000	300	-	PLI-10/300-200-CS	140476
	1200	250	-	PLI-12/250-200-CS	140477









### Rejillas

	Orientación de las ranuras	Alto (mm)	Ancho (mm)	Referencia	Código
	Vertical	157	105	LVP-20V12-CS	112907
	Horizontal	164	105	LVP-20H12-CS	112908
	Vertical	180	130	LVP-30V15-CS	112909
	Horizontal	250	130	LVP-30H15-CS	112910

### Tejadillo

	Ancho (mm)	Profundo (mm)	Alto (mm)	Referencia	Código
	200	150	30	CNP-2/150-CS	112890
	300	150	30	CNP-3/150-CS	112891
	300	200	34	CNP-3/200-CS	112892
	400	150	30	CNP-4/150-CS	112893
	400	200	34	CNP-4/200-CS	112894
	400	250	38	CNP-4/250-CS	112895
	500	150	30	CNP-5/150-CS	112896
	500	200	34	CNP-5/200-CS	112897
	500	250	38	CNP-5/250-CS	112898
	600	200	34	CNP-6/200-CS	112899
	600	250	38	CNP-6/250-CS	112900
	600	300	42	CNP-6/300-CS	112901
	800	200	34	CNP-8/200-CS	112902
	800	250	38	CNP-8/250-CS	112903
	800	300	42	CNP-8/300-CS	112904
	1000	300	42	CNP-10/300-CS	112905
1200	250	38	CNP-12/250-CS	112906	

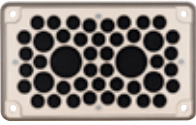
**Tapas F3A**

	Material	Descripción	Entrada de cable	Referencia	Código
	Aislante	Tapa ciega	-	F3A-0	074182
	Aislante	Con pretaladros métricos	6 x M25/16 8 x M32/20 4 x M16	F3A-4	081301
	Aislante	Con pretaladros métricos	2 x M20 8 x M25/16 4 x M32/20 1 x M50/32	F3A-8	091468
	Aislante	Con pretaladros métricos	24 x M16 13 x M20	F3A-8	091468
	Aislante	Con pretaladros métricos	24 x M16 13 x M20	F3A-34	078928
	Aislante	Con pasacables de goma	2 cables de 70 mm Ø	F3A-KTD	083674
	Aislante	Con caucho esponjoso	40 cables de 10 - 13 mm Ø 4 cables de 17 - 21 mm Ø 2 cables de 27 - 30 mm Ø	F3A-KTD	010145
	Chapa de acero	Tapa ciega, RAL 7035	-	F3A-XP	0113426



## Notas

---



El sector eléctrico de Eaton es líder global con experiencia en distribución de energía y sistemas de protección, control y automatización industrial, iluminación y sistemas de seguridad, sistemas de soporte y envolventes, soluciones para entornos con riesgo de explosión, así como servicios de ingeniería. A través de sus soluciones globales, Eaton está posicionada para responder hoy a los desafíos más críticos en la gestión de la energía eléctrica.

Eaton es una empresa de gestión de la energía con unas ventas de 22.000 millones de dólares en el 2013. Eaton proporciona soluciones de eficiencia energética que ayudan a nuestros clientes a gestionar de forma eficaz la energía eléctrica, hidráulica y mecánica de manera más eficiente, segura y sostenible. Eaton cuenta con aproximadamente 102.000 empleados y vende productos a clientes en más de 175 países.

Para más información visite [www.eaton.eu](http://www.eaton.eu).

**Eaton Industries (Spain) S.L.**  
Plaça Europa 9-11 Planta 2  
08908 L'Hospitalet de Llobregat  
Cod. 072000877  
K-PD-02/2018

© 2018 by Eaton Corporation  
Todos los derechos reservados